

2026 | 1



# MAESTROUS KATAALÓGUS

# Megújuló kínálat - környezetbarát technológia

## Előszó

Ön Magyarország legkedveltebb kilincseinek katalógusát tartja a kezében.

Hogy miért mondjuk ezt?

Egyrészt, mert nagyon büszkék vagyunk rá, másrészt, mert a számok is ezt mutatják: hazánkban már évtizedek óta a minőségi ajtógyártók, ajtókereskedők, illetve a profi zárboltok döntő többsége elsősorban a Maestro kilincseit kínálja és értékesíti vásárlói felé. 2024-ben több, mint félmillió ajtóra került olyan kilincs, amit a Maestro kínálatából választottak.

Köszönjük ezt az óriási bizalmat, igyekszünk minőségi termékeinkkel és gyors, színvonalas kiszolgálással nap mint nap újra kiérdemelni.

Bizunk benne, hogy kínálatunkban Ön is megtalálja az ízlésének és igényeinek leginkább megfelelő, korszerűen divatos vagy időtállóan klasszikus kilincset, kiváló minőségű tolgajtó-vasalatot vagy más csúcscategóriás ajtó- vagy ablakvasalatot, amire csak szüksége van.

## Környezetbarát Maestro

Az elmúlt években már megszokhatták, hogy számos termékünk mellett helyeztünk el QR-kódot, amikre rákattintva további részletek, műszaki rajzok, információk, méretadatok és szerelési vagy a használatot illusztráló videók érhetők el.

A környezetbarát működésre fókuszálva 2023-ban bevezettük az elektronikus számlázást, amellyel sok-sok oxigént kilelegző fa életben maradásához remélünk hozzájárulni. Ez egy újabb lépés a környezetbarát technológiák alkalmazása terén. Ilyen volt korábban a telephelyünkön kialakított hőszivattyús fűtés- és hűtésrendszer, melyet az épület tetejére felkerült napelemek látnak el árammal, továbbá az Alföldön megépített önálló napelemparkunk, vagy a termékeink csomagolásában az újrahasznosított papír használata.

Az is környezettudatos választás eredménye, hogy a Maestro sajátmárkás termékek jelentős része nem a Távol-Keleten, hanem európai gyárakban készül, némelyike hazánkban, míg a képviselt világmárkáink gyártói (dnd, Tupai, Mandelli, FSB, Planet, Krona-Koblentz, CCE, Scrigno, AGB, PoggiMariani, Griffwerk, Linea Cali stb.) európai vállalatok, legtöbbször – hagyományainknak megfelelően - olasz. Ráadásul ezekben a vállalatokban is kiemelt szerepet kapnak a környezetbarát technológiák - erről lejjebb még bővebben olvashat.

## Környezetbarát gyártás az EU-ban



Az Európai Unió az egész világot tekintve élen jár a környezetbarát és fenntartható gyártástechnológiák alkalmazása terén. Ez a gyakorlatban úgy éri el, hogy az Unió döntéshozói évről évre szigorúbb környezetvédelmi előírásokat alkotnak, és az ezzel nem kompatibilis technológiák fokozatosan kiszorulnak, sőt a legtöbb esetben már ki is szorultak Európából. A cél, hogy ezáltal óvjuk a minket körülvevő természeti környezetet és élővilágot, a

levegőt, vizeinket, illetve a munkavállalók és a fogyasztók egészségét. Így pl. az EU betiltotta a felületkezelés során használt egyes környezetkárosító oldószerek használatát, amelyek kiváltása komoly fejtörést okoz a gyártóknak, és végső soron általában költségemelkedést és néha bizony minőségromlást is eredményez. Ez persze elfogadható árnak is nevezhető, ha cserébe egészségesebb életet élhetünk egy szebb környezetben. További példa, hogy a gyártás során keletkező minden melléktermék útja definiálva van, jellemzően visszakerülnek a körforgásos gazdaságba, vagy pl. a felhasznált víz is tökéletesen megtisztítva az üzemben belül újrahasznosításra kerül, azaz nem terheli vagy szennyezi a környezetet. Mindez sajnos nem mondható el a kínai gyártók gyártástechnológiájáról, bár ott is vannak kiváló példák, sajnos általánosságban az ottani szabályozói környezet sokkal megengedőbb. Ettől is olcsóbbak az ottani termékek. Ha Önnek fontos, milyen környezetben éljük le az életünket és milyen világot hagyunk utódainkra, akkor válassza az Európai Unióban, garantáltan ellenőrzött körülmények között gyártott, a fenti logóval jelölt termékeinket!



## Jelmagyarázat

**F** felület **A** alapanyag **M** méretek **T** tervező

### KILINCSEK MÉRETEK

A kilincsek méreteit az ABCD betűk jelölik. Minden oldal alján látható a méreteket jelölő ábra.

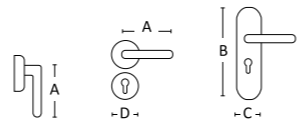

	<b>GOMBOS</b>		<b>TOALETT ELFORDÍTÓS</b>
	<b>HOSSZÚCÍMES</b>		<b>OVÁLIS ROZETTÁS</b>
	<b>KÖRROZETTÁS</b>		<b>NÉGYZETROZETTÁS</b>
	<b>ABLAKFÉLKILINCIS</b>		<b>ZÁRTHATÓ ABLAKFÉLKILINCIS</b>
	<b>KESZKENYCÍMES BIZTONSÁGI (MANTOVA-PAJZSOS)</b>		<b>FŰRÉSZBIZTOS BIZTONSÁGI (UNIVERSAL-PAJZSOS)</b>
	<b>ÜVEGAJTÓZÁRRÁ SZERELHETŐ</b>		<b>UNICO ROZETTÁS (dnd 47.o.)</b>

Átmenőcsavarral szerelhető, ami a grt. tartozéka (normál ajtóvastagságnak megfelelő méretben). A rozettának SZERVES RÉSZÉ a csavart fogadó hüvely, és a rozettát stabilan rögzítő, a rozetta síkjából kiálló illesztő persely. A felszereléséhez az ajtó megfelelő pontokon való átfúrása szükséges.

Átmenőcsavarral szerelhető, ami a grt. tartozéka (normál ajtóvastagságnak megfelelő méretben), de a rozetta ajtó felőli oldala sík, NINCS rajta kiálló fogadó hüvely vagy illesztő persely. A felszereléséhez az ajtó megfelelő pontokon való átfúrása szükséges.

Facsavarral szerelhető, ami a grt. tartozéka. Facsavarral való rögzítés esetén az ajtó átfúrása nem szükséges. Átmenőcsavar külön rendelhető hozzá, amit kifejezetten javasolunk is, M4 x 40mm / 60mm / 90mm méretekben, az ajtó vastagságától függően.

A kilincs felszereléséhez az ajtót a záron található, kifejezetten az átmenőcsavarok számára kialakított megfelelő lyukaknál át kell fúrni. A fűrészhöz az itt megadott méretű fűrészt használni.

### /// készleten:

ezeket a termékeket magyarországi raktárkészletünkről, a megrendelést követő 24/48 órán belül (munkanapokon) viszonteladó partnerünk rendelkezésére bocsátjuk

### /// rendelésre:

megrendelés esetén a feltüntetett időtartamon belül szállítjuk

# Ajánló

## Design

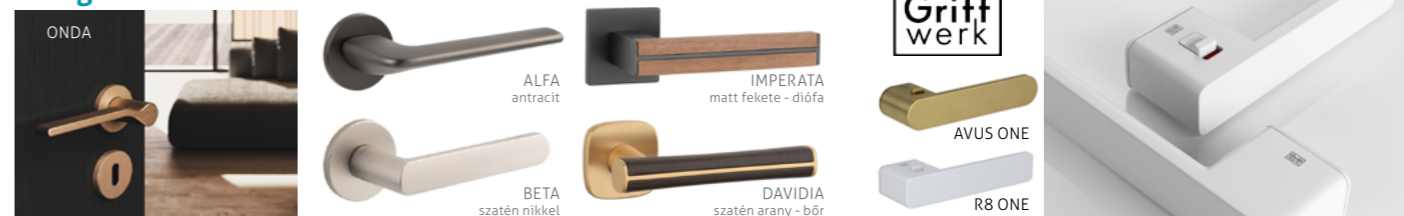

## TUPAI



## Classic



## dnd



## MANDELLI

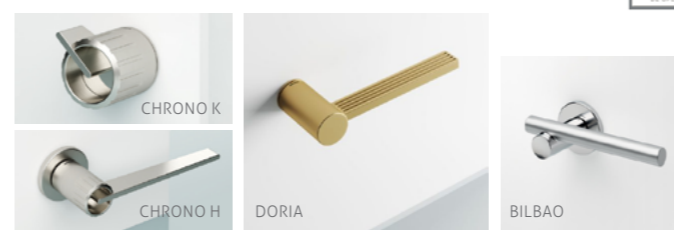

## SCRIGNO

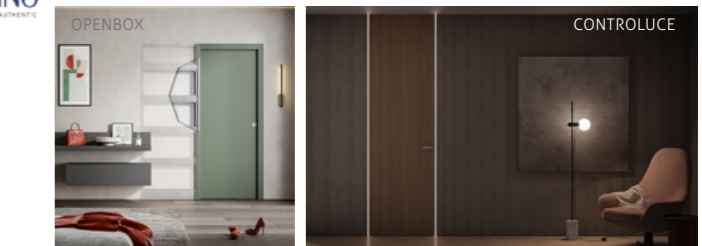

## DESIGN

Flake, Ico	05
Onda, Origami, Punto	06
Prisma, Pura, Shape, Marion2	08
Italia, Corsa, Brava	09
Viper, Dva, Vva, Daniela Eco2, Gino Pro, Arco Pro	10
Panama, Image Pro, Oregon, Cubic, Metro	11
Amira, Alora, Thema Pro, Thema laprozzettás	12
Square laprozzettás, Carmen Light	13
Speed, Texas, Galaxy	13
Gamma, Delta, Zeta, Sigma	14
Alfa, Beta	15
Basic kilincsek	16
Detazia, Egeria, Kerria	18
Davidia, Imperata, Cypressia	19
Jasmina, Lunaria, Lila	20
Sulla, Tilia, Brisa	21
Raflesia, Molinia, Dalia	22
Stella, Alora, Nina	23
Antibakteriális kilincsek	24
FSB termékek	26
GRIFWERK termékek	28
Griffwerk - Avus One	30
Griffwerk - R8 One	31
Griffwerk - Lucia (Thema)	32
TUPAI termékek	34
Tupai - Thema 5S / 5SQ	36
Tupai - Sonia 5SQ	37
Tupai - Dara 5S / 5SQ	38
Tupai - Elíptica 5S / 5SQ	39
Tupai - Square 5SQ, Cinto 5SQ	40
Tupai - Tiga 5SQ, Carmen 5SQ	41
Tupai - Voyage, Memphis, Memphis Privé	42
Tupai - Carat, Nela 5S, Square 5SQ Privé	43
Tupai - Angel 5S, Junior 5SQ, Popular 5SQ	44

## DESIGN

Tupai - 5S Texture	46
DND termékek	48
dnd - Dune, Crisalide	49
dnd - Anik, Anik Brilliant, Anik Line	50
dnd - Leva, Leva Mirror, Levante	51
dnd - Due	52
dnd - Infinito	53
dnd - Blend, Blend AG, Blend unico	54
dnd - Ellipse, Ellipse Brilliant, Palm	55
dnd - Luce, Luce 02, Luce P, Luce P 02	56
dnd - Chop, Joy 02, Quattro 02 Z	57
dnd - Iki, Esa, Areté 02	58
dnd - Ginkgo, Ginkgo Bilbao	59
dnd - Luxury, Luxury 02, Intake	60
dnd - Pod, Drop, Timeless	61
dnd - Eleonora, Lucrezia, Isabella	62
dnd - viva!, Zeppelin	63
dnd - Interna, Dynamic, Vertical	65
MANDELLI termékek	66
Mandelli - "K"	66
Mandelli - Aries, Astrid, Twee	67
Mandelli - Chrono K, Chrono H	68
Mandelli - Doria, Calin, Bilbao	69
Mandelli - Coupé, Isi, PP33	70
Mandelli - MM80, Lario, Kiril	71
Mandelli - Nuria, Zante, Seven	72
Mandelli - Lord, Rondine, Norma	73
Axis Zincral, Living	76
Twist Zincral, Vision Zincral	76
Jet, Ala, Touch Zincral	77
Giro Zincral, Trio Zincral	77
Golf, Porto, Cool, Detroit	78
Galaxy, Acapulco	79

## CLASSIC

Valentina, Castello	81
Alt Wien, Stefania	82
Mathilde, Diana, Tolosa	84
Camelia, Utrica, Riviera	85
Nerina, Malaga, Riviera	85
Madeira, Wien, Sofia, Marika	86
Michelle, Alicante	87
Tasha	88
Flora, Heidi, Glamor	89
Aria, Daisy, Epoca	90
Opera, Reflex, Spirit Mesh	91
SWAROVSKI termékek	92

## ACCESSORIES

AGB rejtett ajtópántok	115
AGB RASO90	116
Revolta pivot pántok	118
Ajtóhúzó	119
Puristo 5 üvegajtózár és pánt	122
Nr. 19000 / Nr. 17000 üvegajtózár	123
Planeo tolgajtó-vasalatok	125
Tolgajtókagylók	125
Scrigno tolgajtó-vasalatok	126
Scrigno tapétaajtók	130
Opera, Reflex, Spirit Mesh	132
400-as tolgajtó-vasalat	133
500-as tolgajtó-vasalat	134
MAGNUM tolgajtó-vasalat rendszer	136
600-as tolgajtó-vasalat	138
1760-as tolgajtó-vasalat	139
1401, 1402PI tolgajtó-vasalat üvegre és fára	140
Emelőtolgajtó-vasalat / Cubic / Asti	140
Bukó-tolgajtó-vasalat Thema / Cubic	140
Harmonikaajtó-vasalat	140
Tolgajtó-vasalat négyzetes / kör	141
Harmonikaajtó-kagyló, Tupaitolgajtó-kagylók	141
Tolgajtókagylók, Filo tolgajtókagyló	142
Tolgajtókagylók 7039/7040/239/240	143
EasyPivot-Tupai	143
Compack Living	144
Rio2, Arno	145
Automata küszöbök	146
Planet innovatív termékek	148
Szellőzőrácsok, piktogramok, hátszámok	152
K6200 rejtett ajtópánt, pántspákkák	152
Pinocchio, rozetták, gombok	153
Querca, Crystal 5S, Quince	153
Ajtóütőköz, bemutatóablak	154

## RUSTIC

Maser, Valentina, Serrano DDF	95
Genova, Madeira	96
1403 Rusztikus tolgajtó-vasalat	96
Zsaluvasalatok	97

## PROJECT

Thema Pro/Object3/Object4	99
Rondo Pro/Object3/Object4, Ursula	100
Christie, Savanna, Gombok	101

## SECURITY

Universal	102
Enter, Square-Cubo	103
Mantova	104
Salvo, Savanna, Mistral	105
Mistral, Opera	107
Biztonsági rozetták, Digitális kitekintő	109
AGB - Polaris 2XT, Revolution XT	110
AGB - Touch	112
AGB - Wave	114

**MAESTRO**

www.kilincsek.eu

info@kilincsek.eu

info vonal: 06 70 773 9240



# DESIGN



/// készleten

### FLAKE fényes króm

F fényes króm

A zamak M A=135 mm D=50x50x5 mm | Rozetta magassága: 5mm

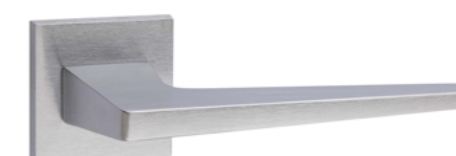
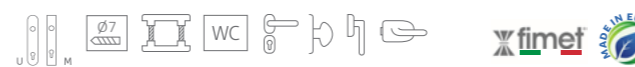

/// készleten

### FLAKE matt króm

F matt króm

A zamak M A=135 mm D=50x50x5 mm | Rozetta magassága: 5mm

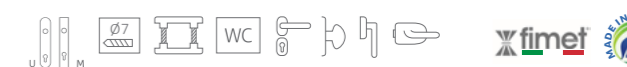

/// készleten

### FLAKE antracit

F antracit

A zamak M A=135 mm D=50x50x5 mm | Rozetta magassága: 5mm

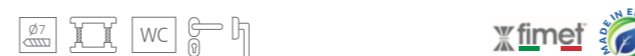

/// készleten

### FLAKE matt fekete

F matt fekete

A zamak M A=135 mm D=50x50x5 mm | Rozetta magassága: 5mm



/// készleten

### ICO matt króm

F matt króm A zamak M A=135 mm D=50 mm | Rozetta magassága: 5mm

Design: Francesco Polare

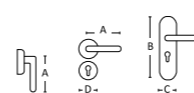

/// készleten

### ICO matt fekete

F matt fekete A zamak M A=135 mm D=50 mm | Rozetta magassága: 5mm

Design: Francesco Polare





/// készleten

## ONDA matt vörösréz, matt króm, matt fekete

F matt vörösréz (festett), matt króm, matt fekete A zamak M A=135 mm D=50 mm | Rozetta magassága: 5 mm  
Design: Claudio Di Palma



/// készleten

## PUNTO matt réz

F matt réz (festett) A zamak M A=135 mm D=50 mm | Rozetta magassága: 5 mm  
Design: Robby Cantarutti



/// készleten

## PUNTO matt vörösréz

F vörösréz (festett) A zamak M A=135 mm D=50 mm | Rozetta magassága: 5 mm  
Design: Robby Cantarutti



/// készleten

## ORIGAMI fényes króm

F fényes króm A zamak M A=141 mm D=50x50x5 mm | Rozetta magassága: 5 mm  
Design: Robby Cantarutti



/// készleten

## ORIGAMI matt króm

F matt króm A zamak M A=141 mm D=50x50x5 mm | Rozetta magassága: 5 mm  
Design: Robby Cantarutti



/// készleten

## PUNTO fényes króm

F fényes króm A zamak M A=135 mm D=50 mm | Rozetta magassága: 5 mm  
Design: Robby Cantarutti



/// készleten

## PUNTO matt króm

F matt króm A zamak M A=135 mm D=50 mm | Rozetta magassága: 5 mm  
Design: Robby Cantarutti



/// készleten

## ORIGAMI antracit

F antracit A zamak M A=141 mm D=50x50x5 mm | Rozetta magassága: 5 mm  
Design: Robby Cantarutti



/// készleten

## ORIGAMI matt fekete

F matt fekete A zamak M A=141 mm D=50x50x5 mm | Rozetta magassága: 5 mm  
Design: Robby Cantarutti

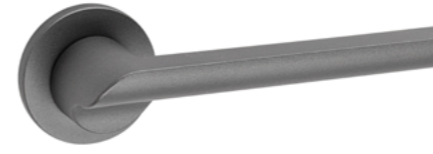

/// készleten

## PUNTO antracit

F antracit A zamak M A=135 mm D=50 mm | Rozetta magassága: 5 mm  
Design: Robby Cantarutti



/// készleten

## PUNTO matt fekete

F matt fekete A zamak M A=135 mm D=50 mm | Rozetta magassága: 5 mm  
Design: Robby Cantarutti





/// készleten

### PRISMA matt króm, matt fekete

F matt króm, matt fekete  
A zamak M A=135 mm D=50x50x5 mm | Rozetta magassága: 5 mm  
Design: Enrico Gallo



/// készleten

### PURA matt króm, matt fekete

F matt króm, matt fekete  
A zamak M A=135 mm D=50x50x5 mm | Rozetta magassága: 5 mm  
Design: Enrico Gallo



/// készleten

### ITALIA fényes króm, matt króm, matt fekete

F fényes króm, matt króm, matt fekete A zamak M A=135 mm D=50x50x5 mm | Rozetta magassága: 5 mm  
Design: Enrico Gallo



/// készleten

### SHAPE fekete, matt réz, antracit

F matt fekete, matt réz (festett), antracit A alumínium M A=120 mm D=50 mm | Rozetta magassága: 10 mm



/// készleten

### CORSA matt króm, antracit, matt fekete

F matt króm, antracit, matt fekete A zamak M A=135 mm D=50 mm | Rozetta magassága: 5 mm  
Design: Enrico Gallo

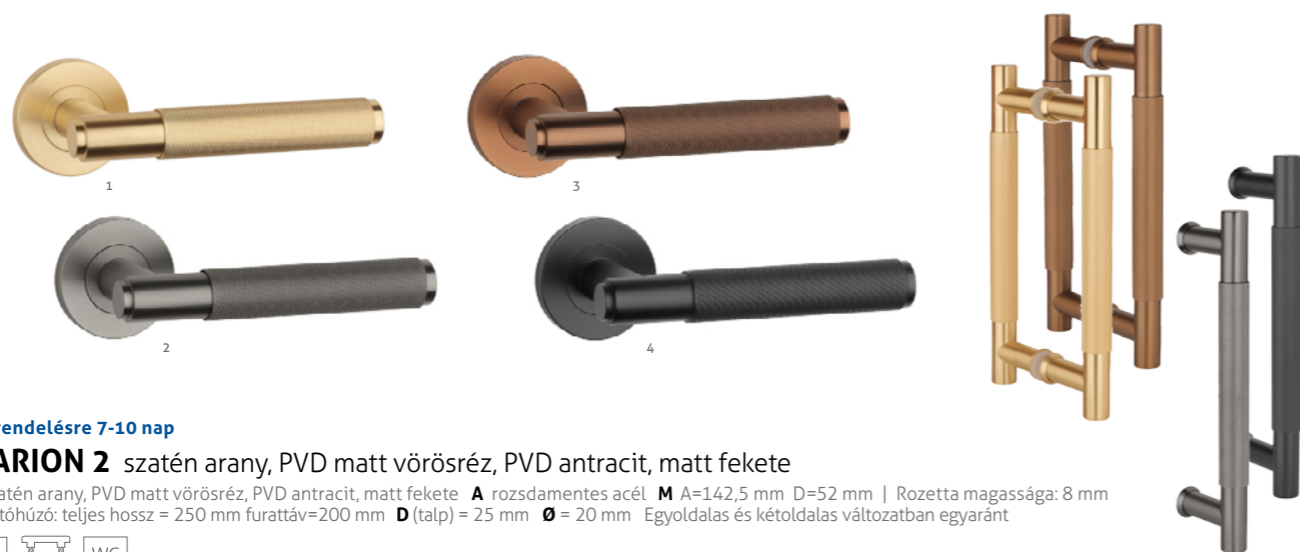

/// rendelésre 7-10 nap

### MARION 2 szatén arany, PVD matt vörösréz, PVD antracit, matt fekete

F szatén arany, PVD matt vörösréz, PVD antracit, matt fekete A rozsdamentes acél M A=142,5 mm D=52 mm | Rozetta magassága: 8 mm  
M ajtóhúzó: teljes hossz = 250 mm furattáv=200 mm D (talp) = 25 mm Ø = 20 mm Egyoldalas és kétoldalas változatban egyaránt



/// rendelésre 7-10 nap

### BRAVA szatén nikkelt, szatén arany, szatén bronz, titán, matt fekete

F 1. szatén nikkelt 2. szatén arany 3. szatén bronz 4. titán 5. matt fekete A alumínium M A=143 mm D=53 mm | Rozetta magassága: 7 mm

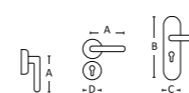



/// készleten

### VIPER matt króm, matt fekete

F matt króm, matt fekete A zamak M A=142 mm D=50 mm



/// készleten

### DIVA matt króm, matt fekete

F matt króm, matt fekete A zamak M A=142 mm D=50 mm



/// készleten

### PANAMA

F fényes és szálcsiszolt acél A rozsdamentes acél M 1. A=130 mm D=52 mm



/// készleten

### IMAGE PRO

F szálcsiszolt acél A rozsdamentes acél M A=133 mm D=52 mm



/// készleten

### VIVA körrozettás/négyszetrozettás

F fényes króm és szálcsiszolt acél A zamak és rozsdamentes acél M A=135 mm D=52 mm/50x50 mm

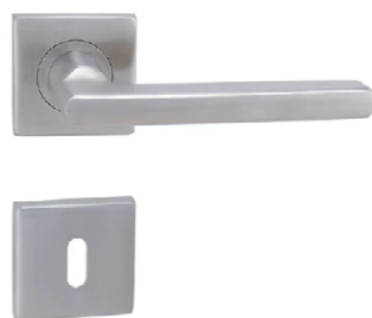

/// készleten

### DANIELA ECO 2

F szálcsiszolt acél A rozsdamentes acél M A=126 mm D=54 mm



/// készleten

### OREGON matt króm, fényes króm, matt fekete

F matt króm, fényes króm, matt fekete A zamak M A=125 mm D=50x50 mm



/// készleten

### GINO PRO

F szálcsiszolt acél A rozsdamentes acél M 1. A=135 mm D=52 mm 2. A=135 mm D=50 mm



/// készleten

### ARCO PRO

F szálcsiszolt acél A rozsdamentes acél M A=130 mm D=52 mm



/// készleten

### CUBIC

F szálcsiszolt acél A rozsdamentes acél M A=130 mm D=50x50 mm



/// készleten

### METRO

F szálcsiszolt acél A rozsdamentes acél M A=128 mm D=50x50 mm

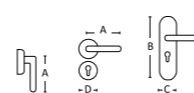



/// rendelésre 4-5 nap

## AMIRA

F matt króm, fényes króm, matt grafit, matt fekete  
A alumínium M A=123 mm ROZ=53x53x6 mm



/// rendelésre 7-10 nap

## LAURA

F matt króm, fényes króm, titán, matt fekete, szatén arany, szatén bronz  
A alumínium M A=133 mm ROZ=53x7 mm



/// rendelésre 7-10 nap

## SQURE laprozettás

F 1. inox 2. matt fehér 3. PVD fényes arany 4. matt fekete 5. PVD antracit 6. PVD vörösréz 7. szatén arany  
A rozsdamentes acél M A=126 mm ROZ=54,5x54,5x3 mm Mindkét oldalon rugóval szerelt, az egyik oldalon mágneses rögzítéssel.

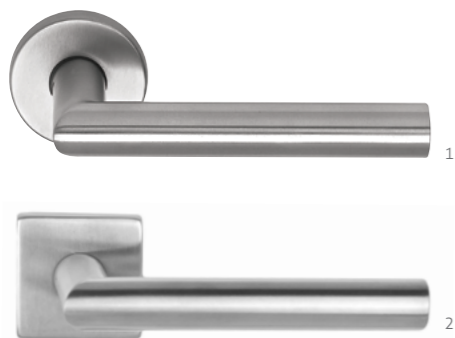

/// készleten

## THEMA PRO körrozettás/négyzetrozettás, inox

F szálcsiszolt acél A rozsdamentes acél  
M 1. A=128 mm D=52 mm 2. A=128 mm D=50 mm



/// készleten

## THEMA PRO körrozettás/négyzetrozettás, fekete

F matt fekete A rozsdamentes acél  
M 1. A=128 mm D=52 mm 2. A=128 mm D=50 mm



/// rendelésre 4-5 nap

## CARMEN LIGHT szatén nikkelt

F szatén nikkelt A alumínium M A=133 mm D=53 mm

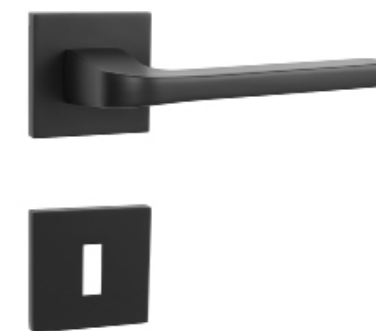

/// rendelésre 4-5 nap

## CARMEN LIGHT fekete

F fekete A alumínium M A=133 mm D=53 mm

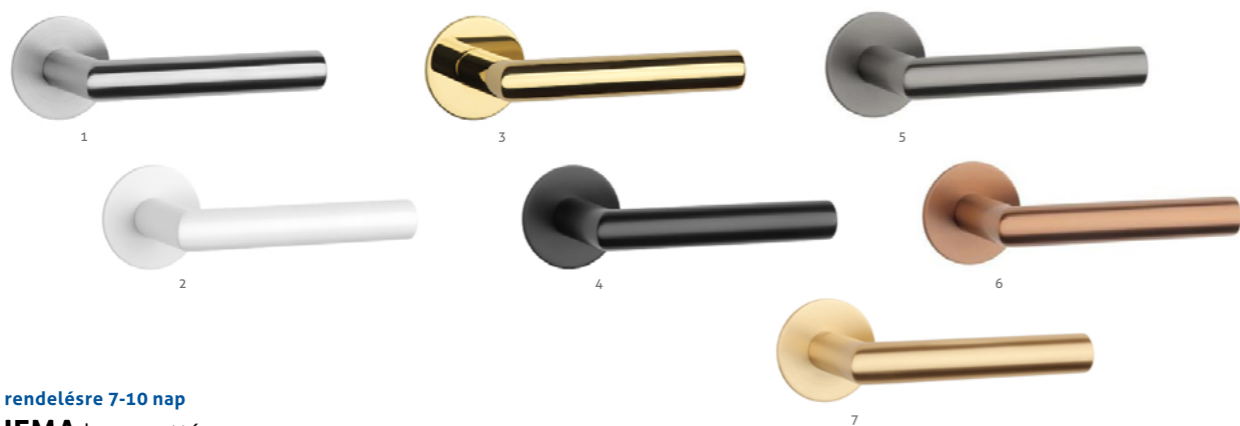

/// rendelésre 7-10 nap

## THEMA laprozettás

F 1. inox 2. matt fehér 3. PVD fényes arany 4. matt fekete 5. PVD antracit 6. PVD vörösréz 7. szatén arany  
A rozsdamentes acél M A=135 mm ROZ=54,5x3 mm

Mindkét oldalon rugóval szerelt, az egyik oldalon mágneses rögzítéssel.

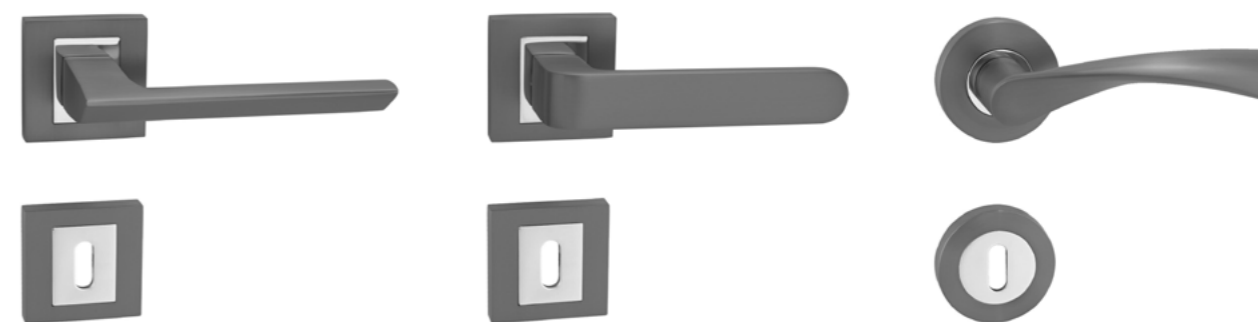

/// készleten

## SPEED

F antracit és fényes króm  
A alumínium és zamak M A=132 mm D=52 mm



/// készleten

## TEXAS

F antracit és fényes króm  
A alumínium és zamak M A=124 mm D=52 mm



/// készleten

## GALAXY

F antracit és fényes króm  
A alumínium és zamak M A=125 D=55 mm

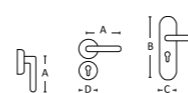

# DESIGN

## SMARTBLOCK - rejtett zárású ablakkilincsek



TASHA



STEFANIA



THEMA



WIEN



JET



GLAMOR

A rozettatartakó megnyomásával nyitható/zárható ablakkilincsek.

## Ablakkilincs

Csaknem az összes kilincsmodellünkből kapható ablakkilincs változat is. Ezt a lehetőséget az ablakkilincs piktoqram jelzi:



NEW

/// készleten

### ALFA

F fehér, szatén nikkelt, szatén réz antracit, fekete  
A alumínium M A=138 mm ROZ=52x7 mm



NEW

/// készleten

### BETA

F szatén nikkelt, szatén réz, fekete  
A alumínium M A=130 mm ROZ=52x7 mm



NEW

/// készleten

### GAMMA

F matt króm, antracit, fekete  
A alumínium M A=135 mm ROZ=52x7 mm



NEW

/// készleten

### DELTA

F matt króm, szatén nikkelt, fekete  
A alumínium M A=135 mm ROZ=52x7 mm



## Toalett elfordító

Diszkrét és biztonságos – majdnem minden ajtókilincs modellünkből kapható toalett elfordítós változatban is. Ezekkel biztosítható a mellékhelyiségek, fürdőszobák diszkrétciója, de a külső oldalon található vésznyitó funkciónak köszönhetően szükség esetén a helyiségben rekedtek egy csavarhúzó vagy fém érme segítségével egy mozdulattal kiszabadíthatók.

A TOALETT ELFORDÍTÓS KILINCSEK PIKTOGRAMJA: WC



NEW

/// készleten

### ZETA

F matt króm, szatén nikkelt, fekete  
A alumínium M A=130 mm ROZ=52x7 mm



NEW

/// készleten

### SIGMA

F matt króm, szatén nikkelt, fekete  
A alumínium M A=134 mm ROZ=52x7 mm



Az ezzel a piktoqrammal jelölt kilincsek rendelhetők még tartósabb rögzítést lehetővé tevő, hüvelyes rozetta-alaplappal is. Ebben az esetben 7 mm-es furatokat kell kialakítani az ajtón. Ilyenkor a grt-hoz külön rendelendő 1 vagy 2 pár hüvelyes rozetta-alaplap, melynek tartozékai az átmenő csavarok is (kb. 40 mm-es ajtókhöz).

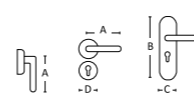



/// készleten

## BASIC VESTA

F fényes króm-szatén nikkell A zamak és alumínium  
M A=125 mm D=54 mm | Rozetta magassága: 10 mm

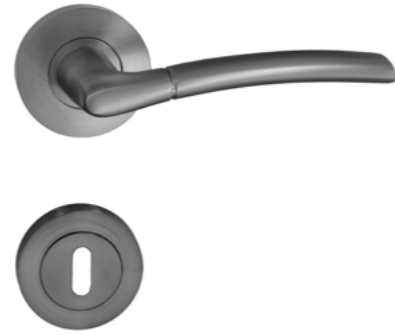

/// készleten

## BASIC VESTA

F antracit A zamak és alumínium  
M A=125 mm D=54 mm | Rozetta magassága: 10 mm

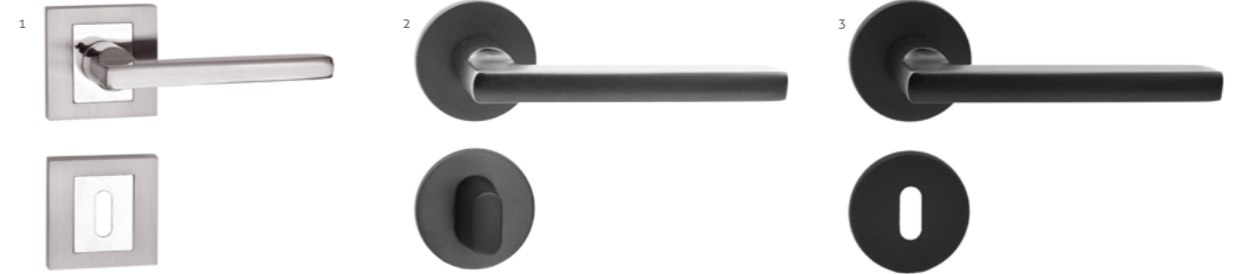

/// készleten

## BASIC DANIELA

F fényes króm-szatén nikkell, antracit, fekete A alumínium  
M 1. A=117 mm D=52 mm 2-3. A=125 mm D=51 mm | Roz. mag.: 1. 10 mm 2-3. 6 mm

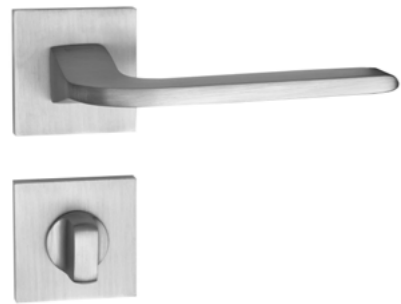

/// készleten

## BASIC IBIZA

F matt króm A alumínium  
M A=126 mm D=52 mm | Rozetta magassága: 6 mm

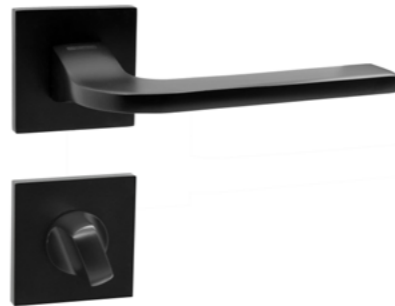
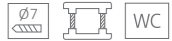

/// készleten

## BASIC IBIZA

F fekete A alumínium  
M A=126 mm D=52 mm | Rozetta magassága: 6 mm



/// készleten

## BASIC LIGHT

F fényes króm-szatén nikkell A zamak és alumínium  
M A=123 mm D=54 mm | Rozetta magassága: 10 mm

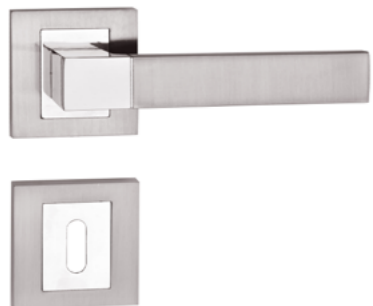

/// készleten

## BASIC FLORIDA

F fényes króm-szatén nikkell A alumínium  
M A=120 mm D=52 mm | Rozetta magassága: 10 mm



/// készleten

## BASIC FLORIDA

F antracit A alumínium  
M A=120 mm D=52 mm | Rozetta magassága: 10 mm

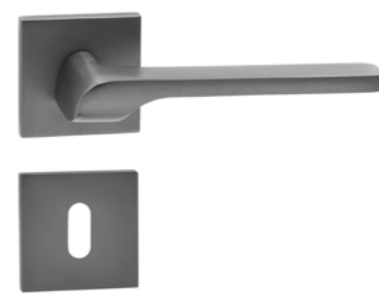

/// készleten

## BASIC SYDNEY

F antracit A alumínium  
M A=129 mm D=51 mm | Rozetta magassága: 6 mm





**A NEW**

/// rendelésre 7-10 nap

### DETAZIA

F 1. matt fekete - fekete bőr  
A zamak M A=146 mm ROZ=52x7 mm



**A NEW**

/// rendelésre 7-10 nap

### DAVIDIA

F 1. fényes króm - fekete bőr / 2. matt fekete - fekete bőr  
/ 3. fényes arany - barna bőr / 4. szatén arany - barna bőr  
A zamak M A=141 mm ROZ=52x52x7 mm

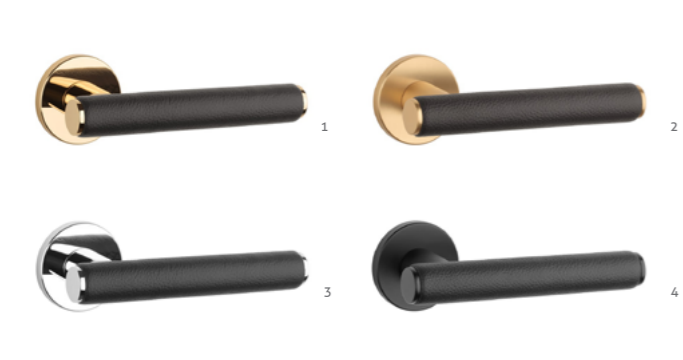

**A NEW**

/// rendelésre 7-10 nap

### EGERIA

F 1. fényes arany - barna bőr / 2. szatén arany - barna bőr  
/ 3. fényes króm - fekete bőr / 4. matt fekete - fekete bőr  
A zamak M A=145 mm ROZ=52x7 mm



**A NEW**

/// rendelésre 7-10 nap

### IMPERATA

F 1. matt fekete - tölgyfa / 2. matt fekete - diófa / 3. matt fekete - szantálfa  
A zamak M A=136 mm ROZ=52x52x7 mm



**A NEW**

/// rendelésre 7-10 nap

### KERRIA

F 1. szatén arany / 2. matt bronz / 3. grafit / 4. matt fekete  
A réz M A=135 mm ROZ=52x7 mm

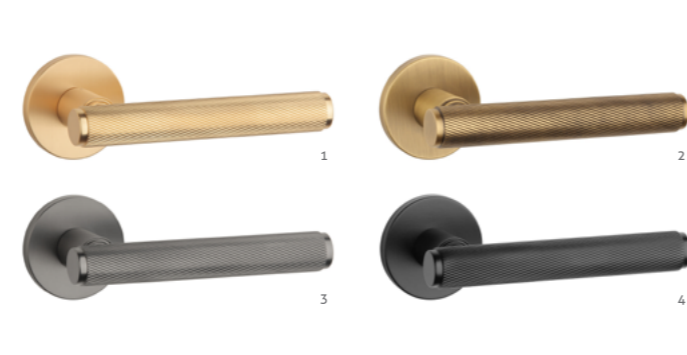

**A NEW**

/// rendelésre 7-10 nap

### CYPRESIA

F matt fekete - fekete bőr  
A zamak M A=145 mm ROZ=52x52x7 mm

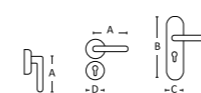

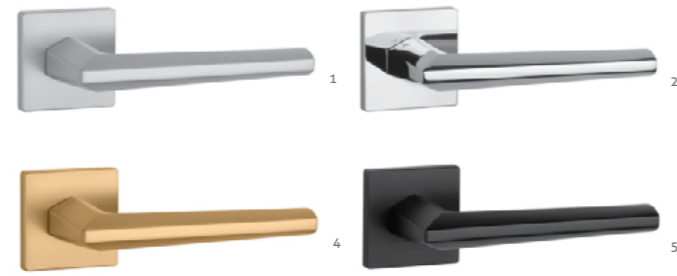

/// rendelésre 7-10 nap

### JASMINA

F 1. matt króm / 2. fényes króm / 3. fényes arany / 4. szatén arany / 5. fekete  
A zamak M A=131,5 mm ROZ=52x52x7 mm

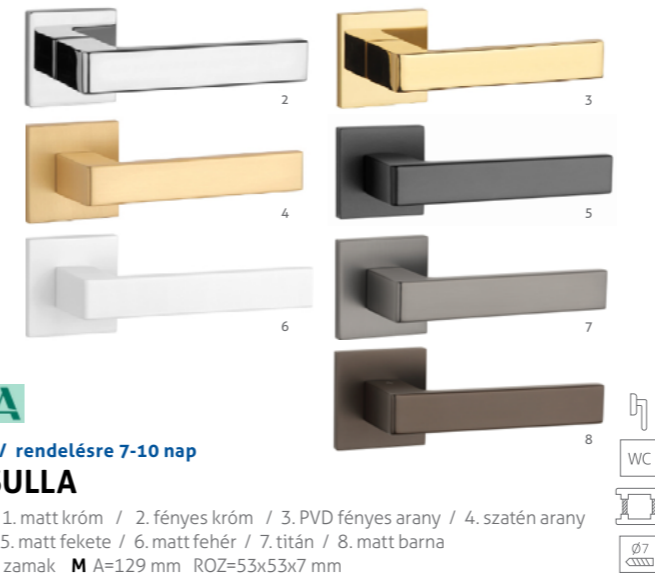

/// rendelésre 7-10 nap

### SULLA

F 1. matt króm / 2. fényes króm / 3. PVD fényes arany / 4. szatén arany / 5. matt fekete / 6. matt fehér / 7. titán / 8. matt barna  
A zamak M A=129 mm ROZ=53x53x7 mm



/// rendelésre 7-10 nap

### LUNARIA

F 1. matt króm / 2. fényes króm / 3. fényes arany / 4. szatén arany / 5. fekete  
A zamak M A=140 mm ROZ=52x52x7 mm

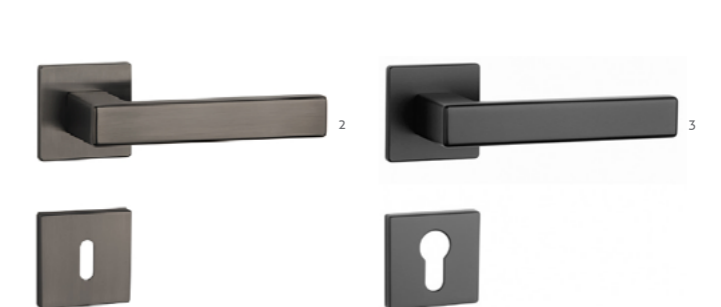

/// rendelésre 7-10 nap

### TILIA

F 1. PVD fényes antracit / 2. PVD matt antracit / 3. matt fekete  
A zamak M A=147 mm ROZ=52x52x5 mm

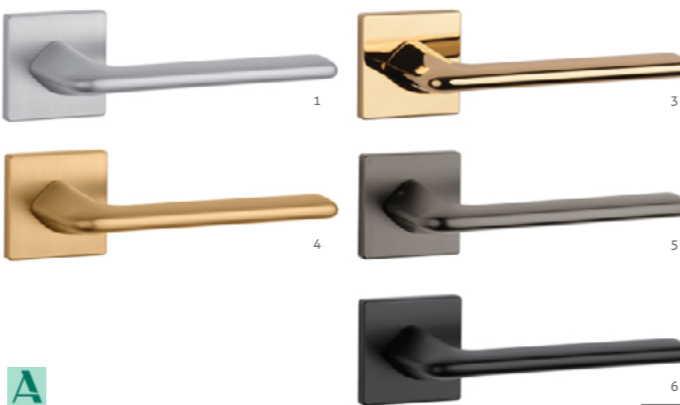
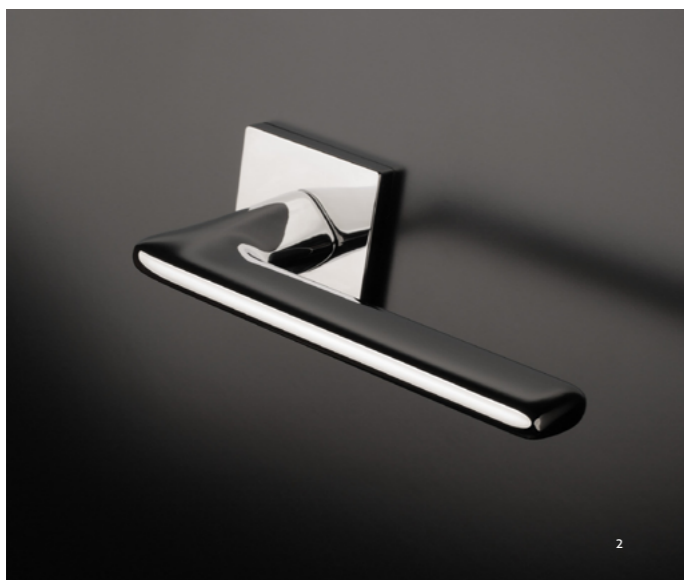
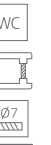

/// rendelésre 7-10 nap

### LILIA

F 1. matt króm / 2. fényes króm / 3. fényes arany / 4. szatén arany / 5. grafit / 6. fekete A zamak M A=140,5 mm ROZ=52x52x7 mm

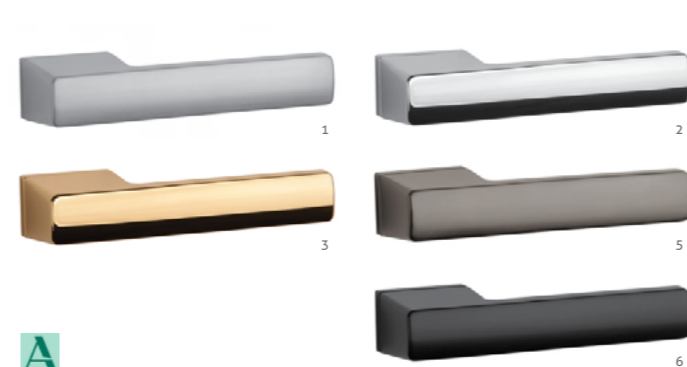

/// rendelésre 7-10 nap

### BRISA

F 1. matt króm / 2. fényes króm / 3. PVD fényes arany / 4. szatén arany / 5. grafit / 6. fekete A zamak M A=159 mm ROZ=50x33x7 mm PZ=50x50x7 mm



**FONTOS!** Téglalapozettás kilincsek megrendelése előtt feltétlenül olvassa el a 45. oldalon található műszaki tájékoztatót!

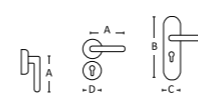



/// rendelésre 7-10 nap

### RAFLESIA

F 1. matt króm / 2. fényes króm / 3. fényes arany / 4. szatén arany / 5. matt fekete / 6. PVD matt vörösréz  
A zamak M A=128,5 mm ROZ=52x52x7 mm

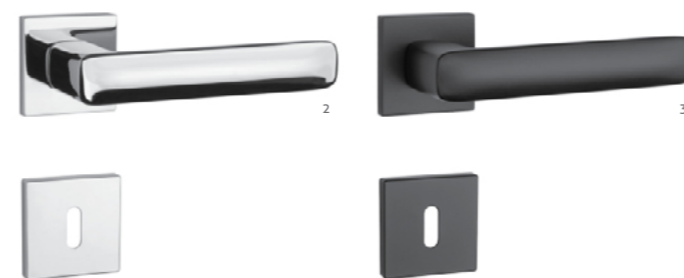

/// rendelésre 7-10 nap

### STELLA

F 1. matt króm / 2. fényes króm / 3. matt fekete  
A zamak M A=140 mm ROZ=52x52x7 mm

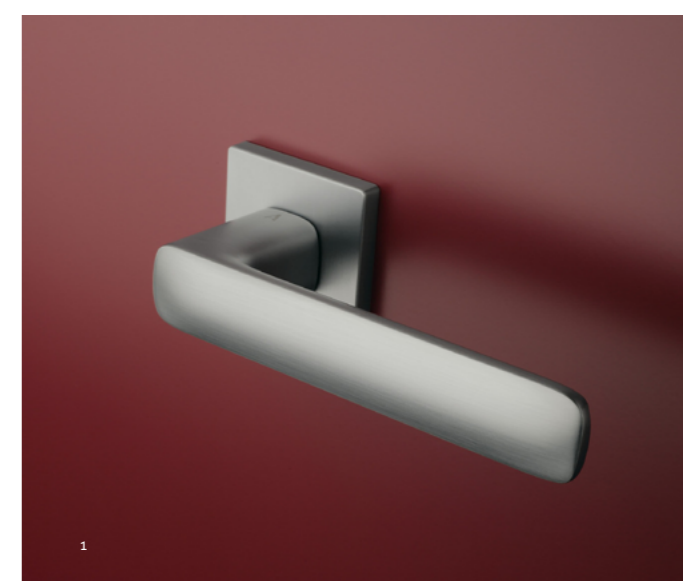

/// rendelésre 7-10 nap

### MOLINIA

F 1. PVD fényes arany / 2. szatén arany / 3. fényes króm / 4. matt fekete / 5. matt barna / 6. titán A zamak M A=141 mm ROZ=53x7 mm

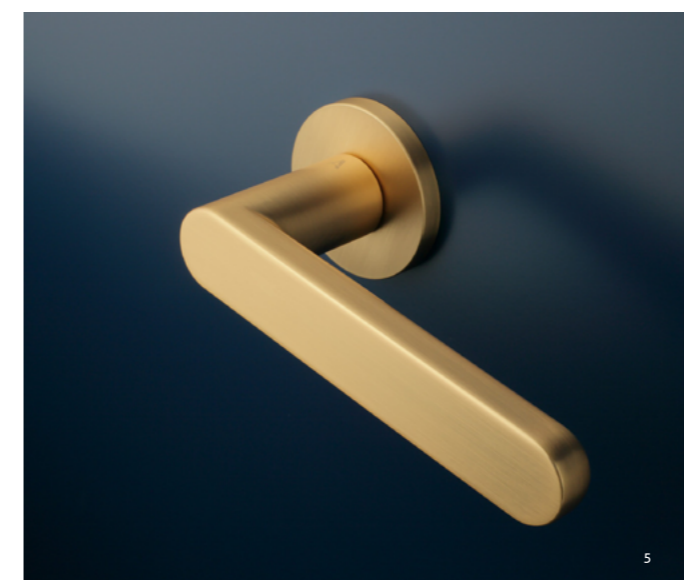

/// rendelésre 7-10 nap

### ALORA

F 1. matt fehér / 2. matt króm / 3. fényes króm / 4. fényes arany / 5. szatén arany / 6. grafit / 7. matt fekete  
A zamak M A=131 mm ROZ=52x7 mm

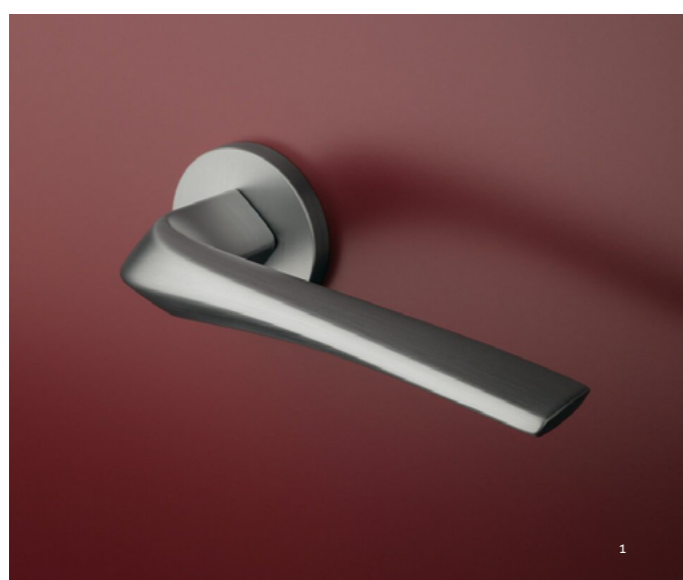

/// rendelésre 7-10 nap

### DALIA

F 1. matt króm / 2. fényes króm / 3. fényes arany / 4. szatén arany / 5. PVD matt vörösréz / 6. matt fekete  
A zamak M A=138,5 mm ROZ=52x7 mm



/// rendelésre 7-10 nap

### NINA

F 1. matt fehér / 2. fényes króm / 3. matt króm / 4. szatén arany / 5. fényes arany / 6. PVD matt vörösréz / 7. grafit / 8. matt fekete  
A zamak M A=136 mm ROZ=52x52x7 mm

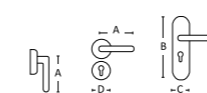



Megújult, még tartósabb felület!

Ergonomikus működtetés,  
maximális higiénia



A kilincsek a lakás legszennyezettebb területei közé tartoznak, így a fertőzések terjesztésében kiemelt szerepet játszanak. Szerencsére a kilincseken (ajtó- és ablakkilincseken, ajtóhúzókon, stb) megtelepedő baktériumokat és vírusokat több módszerrel is el tudjuk távolítani, sőt, távol tudjuk onnan tartani. A legegyszerűbb módszer a kilincsek rendszeres tisztítása. Ehhez ne használjunk erős savat vagy lúgot, csak enyhén nedves, vegyszermentes kendőt. A krómozott, rozsdamentes, PVD és eloxált alumínium felületeket időnként alkoholos fertőtlenítőszerrel is áttörölheti. Az alábbi fejezet a további lehetőségeket mutatja be.

## Ezüst-ionos antibakteriális bevonat

Az ezüst-ionos bevonattal ellátott kilincsek a felületükre kerülő baktériumok több, mint 99,99%-át elpusztítják, amit független kutatások is alátámasztanak. Az ezüst-ionok a súlyos, sőt esetenként halálos veszedelmet jelentő baktériumokat is néhány perc alatt megsemmisítik, mint a Coli, a húsevő MRSA, vagy a Legionella. Éppen ezért az ezüst-ion bevonatos kilincsekkel otthonát biztonságossá, egészségessé alakíthatja. Ideális minden olyan intézményben, ahol a higiénia életbevágóan fontos: kórházakban, klinikákon, rendelőkben, bölcsődékben, idősek otthonában, iskolákban, stb. A bevonat rendkívül tartós, és különösebb karbantartást sem igényel, és relatíve olcsó is. Egyelőre vírusok ellen nem lett tesztelve, de a közeljövőben várható az ilyen irányú tesztek lefolytatása. Antibakteriális felületet több modellünkhöz is választhat (minimális mennyiségi korlátozások előfordulhatnak), ugyanakkor az alábbi modellekből készletet is tartunk.



/// készleten

### THEMA ANTIBAKTERIÁLIS

F szálcsiszolt acél A rozsdamentes acél  
M A=136 mm D=50 mm



/// készleten

### RONDO ANTIBAKTERIÁLIS

F szálcsiszolt acél A rozsdamentes acél  
M A=129 mm D=50 mm



## Réz és bronz

- elpusztítják a vírusokat és baktériumokat

A vörösréz és ötvözetei, a sárgaréz és a bronz évezredek óta bevált alapanyagai a kilincseknek, fogantyúknak. Ennek nem csak kiváló megmunkálhatóságuk és tartósságuk az oka, hanem az a megfigyelés is, hogy ezek az anyagok csökkentik a fertőzések terjedését. A réz-ötvözetek felületén a baktériumok és vírusok nagyon hamar elpusztulnak és szét-esnek, mert a rézionok behatolnak a baktériumba vagy a vírusba, és nem csak megölik, hanem a nukleinsavig hatolva totálisan meg is semmisítik őket. Kijelenthető tehát, hogy a vörösréz, a sárgaréz és a bronz természetes passzív antimikrobiális anyagok. Passzív, mivel nem kell hozzá energia vagy külső anyag ahhoz, hogy a rákerülő kórokozók elpusztuljanak. Megjegyzendő, hogy ez a hatás megszűnik, ha lakkkal vonjuk be a rézkilincseket.

### Lakkozatlan rézkilincsek

Számos rézkilincsünk megvásárolható natúr, azaz lakkozatlan változatban, köztük a Stefania kilincscsalád.



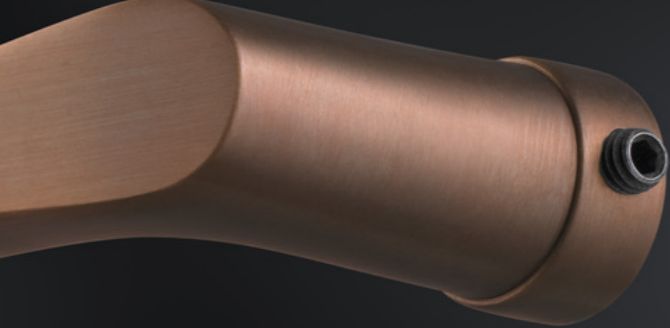

FSB

## ASL ROZETTAMECHANIKA

Az ASL az FSB új fejlesztésű objektkilincs-rozettája, mely kiegészíti a több évtizede nagy sikerrel alkalmazott és mára ikonikussá vált, szintén folyamatosan fejlesztett, csapágyazott AGL kilinczrozetta-mechanikát. Míg az AGL továbbra is megmarad az objektkilincsek non plusz ultrajaként, az ASL elsősorban a könnyű- és közepes objektajtókhoz, illetve a normál belsőajtókhoz kínál ideális megoldást.

### AZ ASL ROZETTAMECHANIKA ELŐNYEI:

- gyors felszerelés az adapternek köszönhetően,
- univerzális nyitásirány (nincs külön jobbos és balos),
- acélerősítésű műanyag rozetta, csapágyazott kilincsemelő mechanizmus, M5 átmenő csavaros rögzítés, és ezekből fakadóan
- objekt 4 használati osztályba való besorolás az EN 1906 szabvány szerint, ami a lehető legtartósabb, már vandálbiztos vasalatok kategóriája,
- rejtett kilincsmegvezetés,
- minden jelenleg kapható FSB kilincscsaláddal kombinálható,
- minden lehetséges alapanyaggal és felülettel rendelhető



AGL MECHANIKA

FSB\_1230



FSB\_1102



FSB\_1119



FSB\_1021



FSB\_1285



FSB\_1078



Szkennelje be a QR kódot a teljes FSB kínálathoz, vagy kérjen nyomtatott katalógust kollégáinktól!

FSB



www.kilincsek.eu  
www.fsb.de

FSB

## FSB - QUALITÄT, DIE BLEIBT - MINŐSÉG, AMI ÖRÖK

Az FSB-nél több, mint 140 éve minden a kilincsekről és a vasalatokról szól, a funkció, a tartósság, a dizájn és a gyártás terén is a legmagasabb szinten. Termékeik örök mércét állítanak fel az építészet és a középület-kivitelezés területén. Az FSB termékek választása egyben döntés a tartós minőség mellett. A cég elkötelezett a formatervezés dicső múltja iránt: az FSB újraálmodta Gropius, Wagenfeld és Mies van der Rohe klasszikusait a jelen kor kívánalmainak megfelelően, de emellett számos neves kortárs építész formaterveit is alkalmazza. Ugyanakkor a több, mint 140 év során az FSB folyamatosan újraértelmezte önmagát, és nem csak a trendteremtő dizájn területén. Az FSB sikerének és jövőjének igazi kulcsa a folyamatos innováció, ami a nyersanyagok beszerzésétől, a hatékony gyártási folyamatokon át, egészen a késztermékek tartós működéséig mindent áthat. Az innováció mellett az FSB kultúrájának másik fontos eleme a fenntarthatóság, és e kettő emblematikus ötvözte pl. a legutóbbi fejlesztésük, az energiatakarékos Aluminium Pure felület. Nem mellékesen az FSB a kezdetektől fogva kizárólag Németországban gyártja kilincseit: Brakelben, Kelet-Vesztfáliában, ahol részben kézi munkával készülnek a termékek minden alkalmazási területre, elsősorban acélból, alumínumból és bronzból, számos változatos felülettel.



NEW

## FSB AFL® SYSTEM

adaptív, alacsony vagy síkba süllyeszthető rozetta

Az AFL® egy innovatív, diszkréten alacsony (3,5 mm) rozettatípus az FSB-től, amely síkba süllyesztve vagy az ajtólapra ültetve is beszerelhető.

A síkba süllyesztett rozetta teljesen egybeolvad az ajtólapal, de az ajtó lapjára szerelve is alig emelkedik ki a síkból, ezzel támogatva a minimalista, letisztult építészeti stílust. Szabadalmaztatott adaptere révén minden FSB kilincscsel kompatibilis.

### KÉT FŐ KIVITEL:

- **FSB AFL® Standard:** minimalista megjelenés, hosszú élettartam és precíz, gyors felszerelés. Ajánlott irodákba, szállodákba, prémium minőségű otthonokba, bérházakba, közintézményekbe, egészségügyi intézményekbe.
- **FSB AFL® Zárható:** egy ujjal könnyedén működtethető, a rozettába integrált retesszel, piros foglaltságjelző és vésznyitás funkcióval. Felhasználható többek között mellékhelyiségekben, irodákban, tárgyalókban, kórházakban.

### TECHNOLÓGIA ÉS MEGBÍZHATÓSÁG

- Szerelés: gyors, precíz, rejtett rozettarögzítés, rápatintható takaróval (klip technika).
- Tartósság: rozsdamentes acél alap és szinte végtelen élettartam (egymillió használatra tesztelve). A beépített kétirányú kilincs visszaemelő rugó megakadályozza a kilincs lógását.
- Zárható változat: egy rozettába rejtett retesz segítségével zárható a kilincs, így nincs szükség toalett elfordítós alsó rozettára. Használata magától értetődő, a foglaltságot egy jól látható piros pont jelzi, vésznyitás pénzérmével.
- Tűzvédelem: alkalmas tűz- és füstgátló ajtókhoz is (EN 1634-1), ami közintézményeknél gyakran előírás.
- Kompatibilitás: használható falcos és falc nélküli ajtókon is, szinte minden belső ajtó zárral kompatibilis. Az alsó vakrozetta megoldással felújításokon is használható.

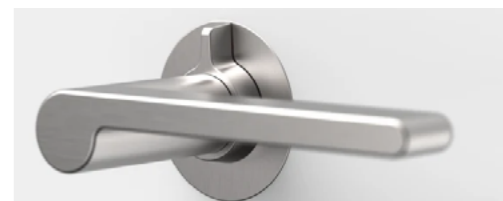

## ÚJ, NATÚR ALU FELÜLET - ALUMINIUM PURE

Fenntartható esztétika tiszta formában

NEW

Az Aluminium Pure bizonyítja, hogy a fenntarthatóság és a kiemelkedő esztétikum nem zárják ki egymást. A heterogén, kezeletlen felület a napi használat során egyedi patinát fejleszt: olyan, mint egy élő anyag, ami a saját történetét meséli el. Különösen jól érvényesül nyers eleganciája a látszó betonnal és a kezeletlen faanyagokkal kombinálva. A fenntarthatóság itt kézzelfogható: az eloxált felületekhez képest 37%-kal kevesebb energiát használnak fel a gyártás során.

### ALAPANYAGBÓL FAKADÓ ELŐNYÖK, HOZZÁADOTT ÖKOLÓGIA ÉRTÉKKEL:

1. Kellems tapintás (optimális hőmérséklet-adaptáció), kis súly és szinte korlátlan, minőségromlás nélküli újrahasznosíthatóság jellemzi.
2. Ökológiai lábnyom minimalizálása: az FSB kizárólag olyan alumíniumot használ, amelynek CO<sub>2</sub>-lábnyoma csupán 4 kg CO<sub>2</sub>/kg - ez az átlagos negyede.
3. Fenntarthatóság: az öntés után a felület polírozásának, homokfúvásának és eloxálásának elhagyásával három energiagényes lépés marad ki a gyártásból. Ez nemcsak energiát takarít meg, hanem jelentősen egyszerűíti a későbbi újrahasznosítást is.

### ALAPANYAG, MINT DIZÁJN-ÖNKIFEJEZÉS

Az Aluminium Pure hamisítatlanul természetes megjelenése kopottasan matt, szinte archaikus hatást kelt, amely az enteriortól függően különböző személyiségjegyeket ölt magára. A felület kölcsönhatásba lép a fényvel és a használat során változik, fejlődik - a sokak által nagyra becsült bronzhoz hasonlóan, az idővel nyer igazán karaktert és mélységet. Az FSB valamennyi alumíniumból készülő kilincscsaládjá megrendelhető Aluminium Pure kivitelben is.



# CSAK EGY GOMB NYOMÁS



**smart2lock**  
by GRIFFWERK

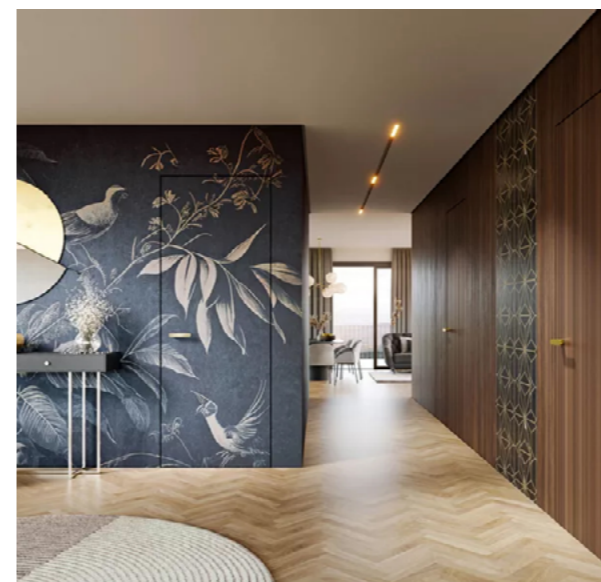
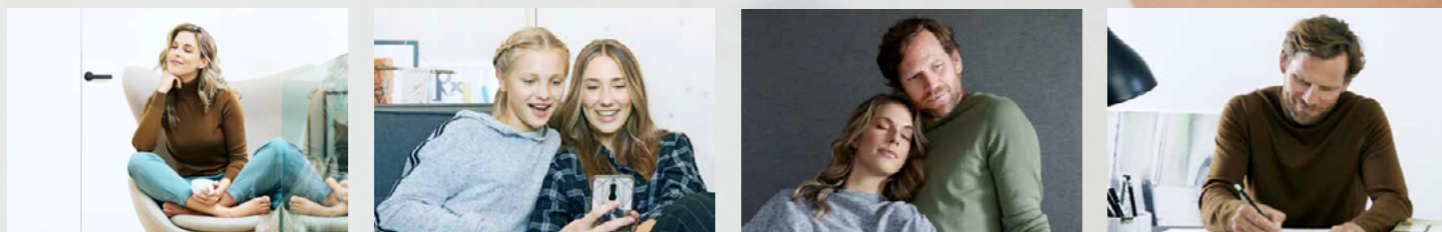

A GRIFFWERK Németország egyik legizgalmasabb kilincsgyártója, mely a termékek kiemelkedő, aprólékos gonddal kialakított műszaki tartalma mellett a formatervezésre és az innovációra is nagyon komoly hangsúlyt fektet. Kilincsei már számos formatervezési díjat nyertek el. A kilincseken kívül tolóajtókhoz és üvegajtókhoz is forgalmaznak vasalatokat.

## A SMART2LOCK TECHNOLÓGIA



A többszörösen díjazott innovatív megoldással, a **smart2lock** nevű, kilincsbe integrált zárasi mechanikával ellátott kilincsek legfőbb előnye, hogy alsó rozetta nélkül is zárhatóvá teszik az ajtót. Ez pedig amiatt különösen izgalmas, mert egyre inkább terjed az ajtókilincseknél az alsó rozetta elhagyása. Így azonban eltűnik a lehetőség az ajtó zárására, pl. egy fürdőszoba esetén. A **smart2lock** okos megoldás alkalmazásával viszont megoldható, hogy az ajtót a kilincsen található gomb eltolásával zárjuk, ráadásul úgy, hogy az azért kívülről vész esetén mégis nyitható legyen. Nincs alsó rozetta, sem kulcs, sem elektronika, mégis zárható a kilincs – egyszerűen zseniális!



Az AVUS ONE kilincsgarnitúra az innovatív smart2lock retesszel, rejtett rozettával és alsó rozetta nélkül - a modern ajtó elegáns és minimalista kiegészítője.



**AVUS ONE** kilincsgarnitúra, **smart2lock** A zamak M A=158 mm D=48x30,8 mm

/// rendelésre 3-4 hét



szatén arany

/// készleten



szatén nikkell

/// készleten

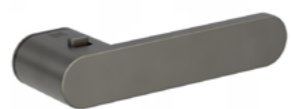

kasmírszürke

/// készleten



grafitfekete

**AVUS ONE** kilincsgarnitúra, nem zárható A zamak M A=158 mm D=48x30,8 mm

/// rendelésre 3-4 hét

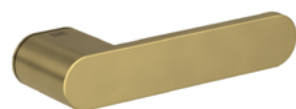

szatén arany

/// készleten



szatén nikkell

/// készleten

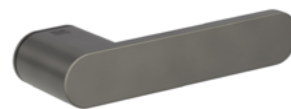

kasmírszürke

/// készleten



grafitfekete

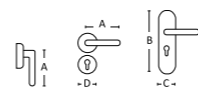

innovatív  
**TECHNOLÓGIA**  
esztétikus  
**MEGJELENÉS**



**R8 ONE** kilincsgarnitúra, **smart2lock** A zamak M A=156 mm D=48x30,8 mm

/// rendelésre 3-4 hét



selyemfehér

/// készleten



szatén nikkell

/// készleten

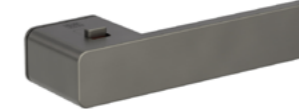

kasmírszürke

/// készleten



grafitfekete

**R8 ONE** kilincsgarnitúra, nem zárható A zamak M A=156 mm D=48x30,8 mm

/// rendelésre 3-4 hét



selyemfehér

/// készleten



szatén nikkell

/// készleten

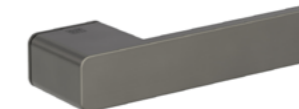

kasmírszürke

/// készleten



grafitfekete

**SZÜKSÉG ESETÉN A KILINCSGARNITÚRÁKHOZ ILLESZKEDŐ ALSÓ ROZETTÁK IS RENDELHETŐK:**

**ONE** alsó rozetta BB, PZ, BLIND



**FONTOS!** Téglaalapoztás kilincsek megrendelése előtt feltétlenül olvassa el a 45. oldalon található műszaki tájékoztatót!



**LUCIA (Thema)** kilincsgarnitúra, **smart2lock, CLIP-ON** körrozettával (műanyag alaplappal és rápattintható takaróval) **A** rozsdamentes acél **M** A=135mm D=51mm

/// készleten

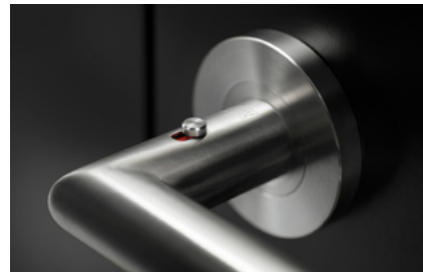

/// készleten



inox

/// készleten



grafitfekete

**LUCIA (Thema)** kilincsgarnitúra, **nem zárható, CLIP-ON** körrozettával (műanyag alaplappal és rápattintható takaróval) **A** rozsdamentes acél **M** A=135mm D=51mm

/// készleten

/// készleten



inox

/// készleten



grafitfekete

**LUCIA SELECT** kilincsgarnitúra nem zárható, **CLIP-ON** körrozettával (műanyag alaplappal és rápattintható takaróval) **/// rendelésre 3-4 hét**



sárgaréz dekorral



vörösréz dekorral

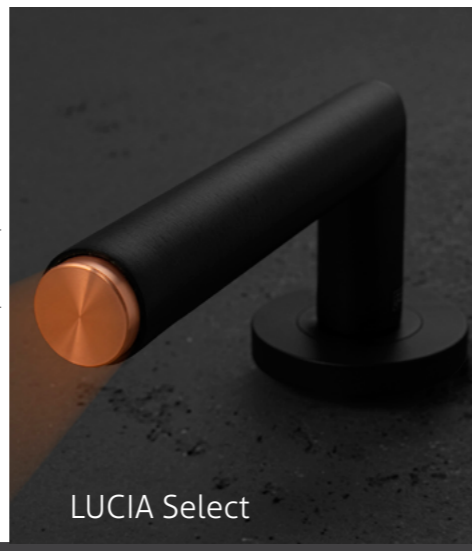

LUCIA Select

A LUCIA (Thema) kilincsgarnitúra a **CLIP-ON**, azaz műanyag alaplapos és rápattintható takaróval ellátott körrozettával kapható **készletről**. Ezen kívül fémalaplappal (PROFESSIONAL, MENETES) és laprozettás (PIATTA S) változatban is rendelhető, igény esetén az azonos technológiájú BB (kulcslyukas), PZ (cylinderlyukas) vagy BLIND (lyukasztás nélküli) alsó rozettákkal együtt.



**LUCIA smart2lock**, inox **PROFESSIONAL** rozettával



**LUCIA smart2lock**, grafitfekete **PIATTA S** laprozettával

## TOVÁBBI SMART2LOCK MODELLEK A GRIFFWERK KÍNÁLATÁBAN:

**PROFESSIONAL, menetes rozettával** szerelt modellek. Erős igénybevételnek is ellenállnak a stabil **fém alaplap**nak köszönhetően. Ezt igazolja a DIN3-as minősítésük is. **/// rendelésre 3-4 hét**



**LOREDANA PROFESSIONAL** inox



**TRI 134 PROFESSIONAL** grafitfekete



**LORITA PROFESSIONAL** inox

**PIATTA S laprozettás** modellek: a 2 mm vékony rozetta szinte az ajtó síkjába simul. **/// rendelésre 3-4 hét**



**LORITA PIATTA S** inox



**TRI 134 PIATTA S** inox



**LUCIA PIATTA S** grafitfekete

**CLIP-ON** rozettás kilincsgarnitúrák: gyors és egyszerű szerelés, DIN 3 minősítés **/// rendelésre 3-4 hét**



**LORITA CLIP-ON** inox

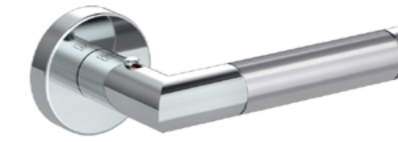

**LOREDANA CLIP-ON** inox

A GRIFFWERK termékek teljes választékával állunk rendelkezésre. A QR kódra kattintva elérhető a Griffwerk smart2lock katalógusa.

A zárési mechanizmus független az ajtóban lévő zár fajtájától, bármely szabványos bevésőzárral használható, amely átmenő csavaros kilincsrögzítést tesz lehetővé a kilincs számára (szinte minden ma kapható minőségi bevésőzár ilyen).

### FONTOS!

A **smart2lock** kilincsek esetén létezik külön **jobbos** és **balos** kialakítás, így megrendelés, vásárlás előtt a nyitásirányt meg kell határozni.

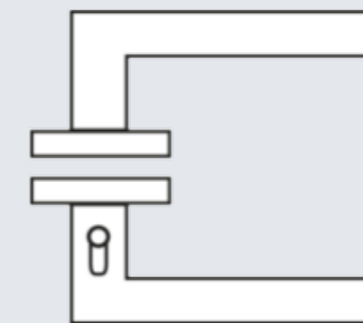

JOBBOS

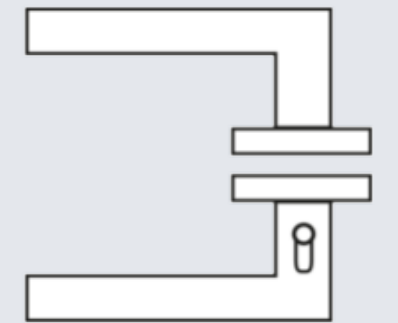

BALOS

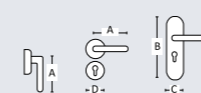

# MATT ARANY

A Tupai legfrissebb újdonsága a matt arany felület, mely szín a matt rézzel együtt az elmúlt években jött divatba a lakberendezésben. Ez egy festési eljárással kialakított bevonat, amely nemcsak esztétikus, hanem egyúttal rendkívül ellenálló és tartós is. Ugyanakkor ez a felületkezelési eljárás is, összhangban a többi fejlesztéssel, teljesen környezetbarát.

A Tupai modelljei mellett egyúttal a Maestro alapkínálatához tartozó kilincsek között is megjelenik egy nagyon hasonló, matt réznek nevezett festett felület – ez is mutatja, hogy itt egy népszerű trendről van szó.



## SZÁLLÍTÁSI HATÁRIDŐ

A készleten tartott modelleket külön megjelöltük. Ezeket a kilincseket a megrendelés leadása után 1-2 napon belül vehetik át ügyfeleink. A többi terméket rendszerint 4-5 nap alatt tudjuk leszállítani.

Az 1976-ban alapított TUPAI az egyik legnagyobb és legprofesszionálisabb, a mai napig valóban teljes körűen európai kilincsgyár, Portugáliából. Vezetői kiemelt hangsúlyt fektetnek termékeik stabil és tartós működésére, amit az igényes műszaki megoldások, a több, mint 40 év alatt felhalmozott szaktudás és a felhasznált kiváló alapanyagok garantálnak. Sikerük ennek, és a kilincsmodellek egyedi és ízléses formatervezésének köszönhető. Az utóbbi években a TUPAI úttörő szerepet játszott az alacsonyozottás kilincsek térhódításában, és a változatos felületkezelések meghonosításában.

Ismerje meg a corten felület varázsát, amely tökéletesen ötvözi a modern eleganciát és a rusztikus bájt! Ez az egyedi felület természetes, rozsdabarna árnyalatával és gazdag textúrájával a kilincset és általa az ajtót is különlegessé varázsolja. A corten eredetileg egy szándékosan előidézett rozsdásodás az acél felületén, ezzel szemben a Tupai új felülete kizárólag a corten vizuális megjelenését idézi meg, a felület viszont maximálisan higiénikus marad, és a szokásos módszerekkel tisztán tartható. A porszórásos eljárás maximálisan környezetbarát és az így kapott bevonat egyben hipoallergén is.

# CORTEN

## De mi is a corten eredetileg?

A corten acél egy különleges, időjárásálló acélötvözet, amelynek speciális összetétele lehetővé teszi, hogy a környezeti hatások következtében természetes, védő rozsdaréteg alakuljon ki a felületén. Ez a réteg nemcsak esztétikus, hanem egyúttal meg is védi az acélt a további korróziótól, így maga a felület kifejezetten tartós lesz.



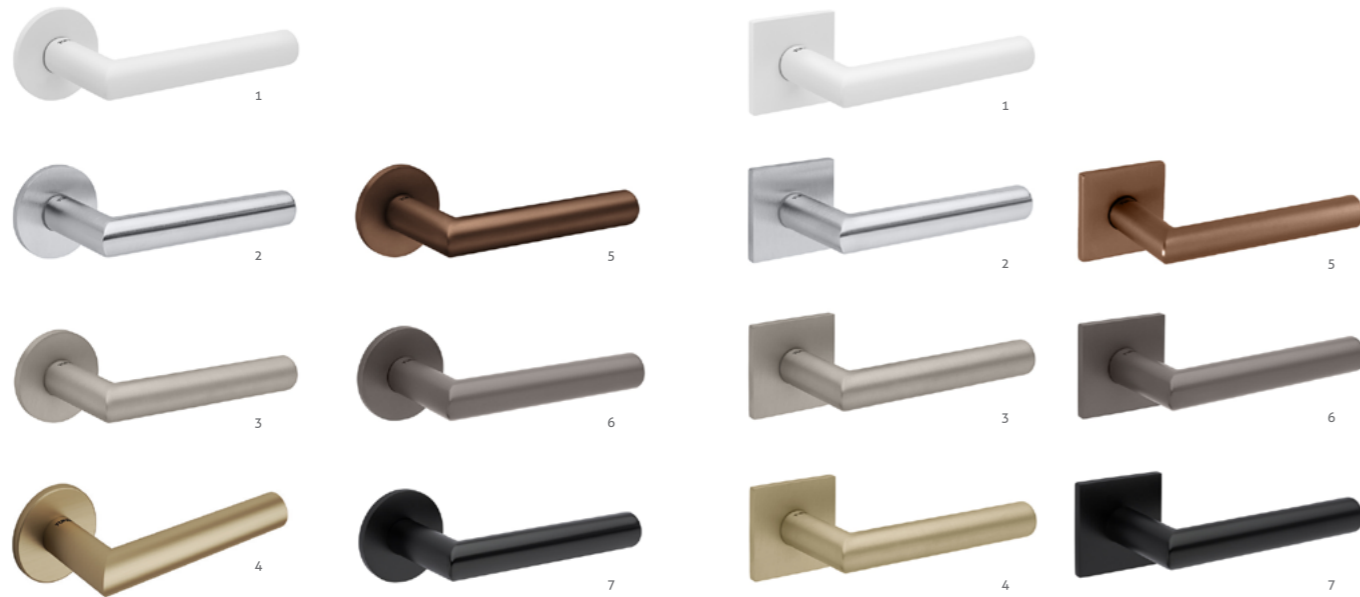
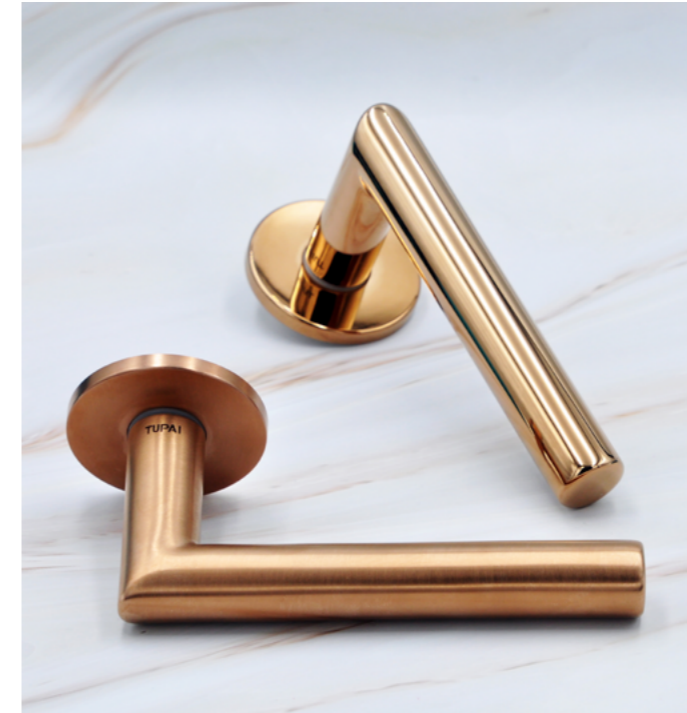

/// rendelésre 4-5 nap  
**THEMA Tupai 5S** körrozettás

F 1. matt fehér / 2. matt króm / 3. nikkelt perla / 4. matt arany / 5. corten / 6. titán / 7. matt fekete M A=132 mm D=52 mm



/// rendelésre 4-5 nap  
**THEMA Tupai 5SQ** négyzetrozettás

F 1. matt fehér / 2. matt króm / 3. nikkelt perla / 4. matt arany / 5. corten / 6. titán / 7. matt fekete M A=132 mm D=52 mm

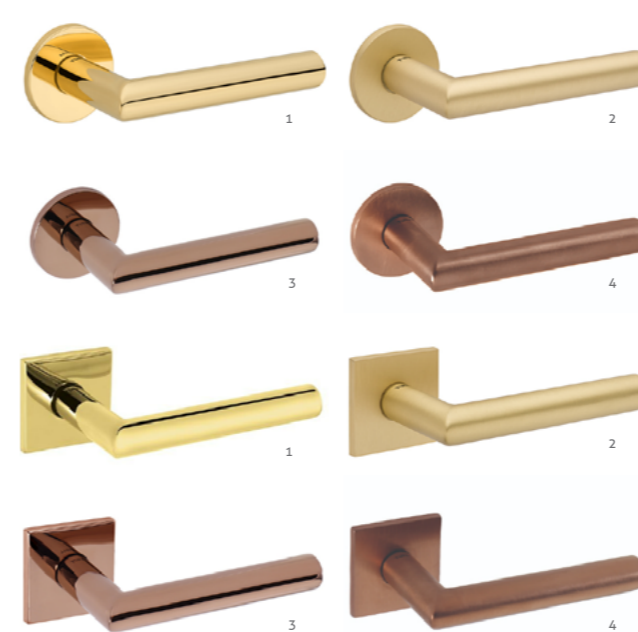

/// rendelésre 7-10 nap  
**THEMA Tupai 5S & 5SQ** kör- és négyzetrozettás

F 1. lakkozott réz / 2. szatén réz / 3. PVD fényes vörösréz / 4. PVD matt vörösréz A réz M A=132 mm D=52 mm



/// rendelésre 4-5 nap: 1., 2., 3., 9., 10.  
/// rendelésre 7-10 nap: 4., 5., 6.

**SONIA 5SQ**

F 1. fényes króm / 2. matt króm / 3. lakkozott réz / 4. szatén réz / 5. PVD fényes vörösréz / 6. PVD matt vörösréz / 7. nikkelt perla / 8. titán / 9. matt fehér / 10. matt fekete A réz M A=129 mm D=52 mm

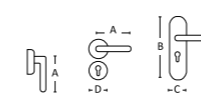

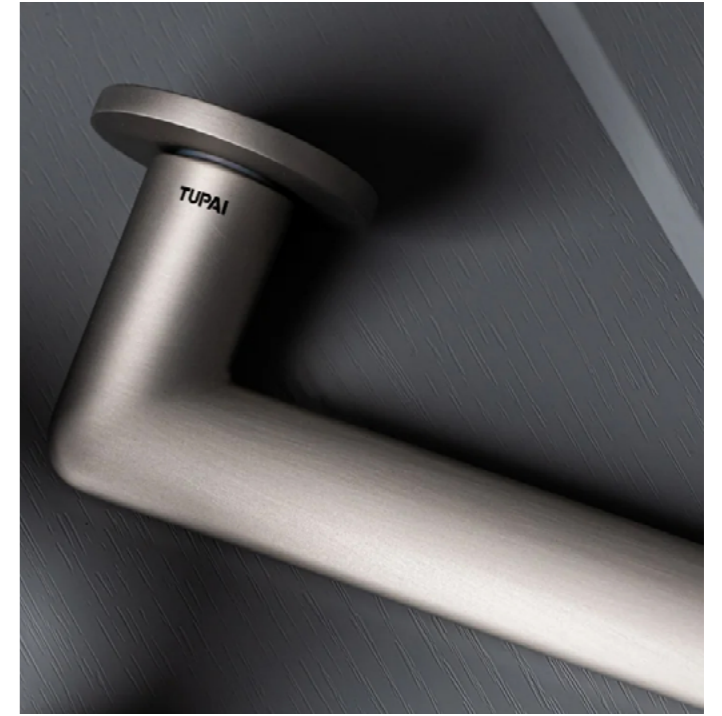
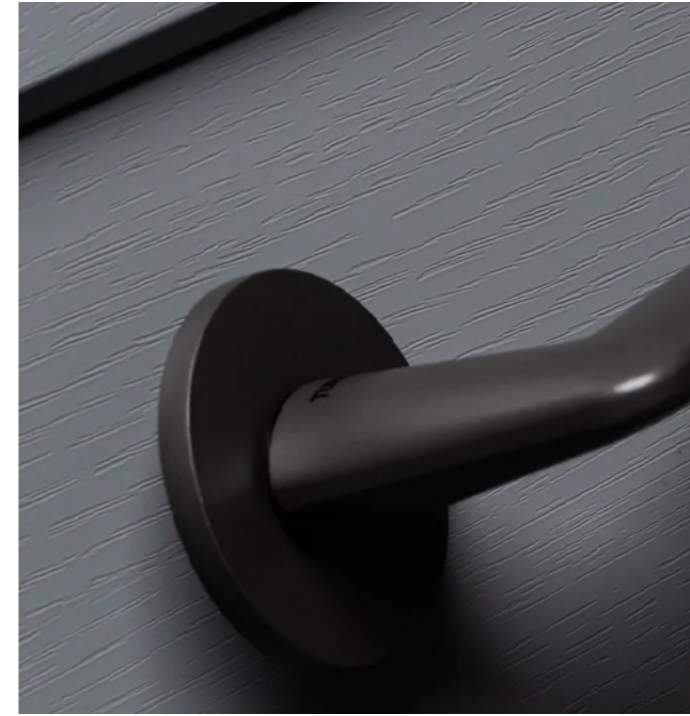

/// rendelésre 4-5 nap

**DARA 5S** körzozettás

**F** 1. fényes króm / 2. matt króm / 3. lakkozott réz / 4. szatén réz / 5. PVD fényes vörösréz / 6. PVD matt vörösréz / 7. nikkel perla / 8. titán / 9. matt fehér / 10. matt fekete  
**A** réz **M** A=138 mm D=52 mm

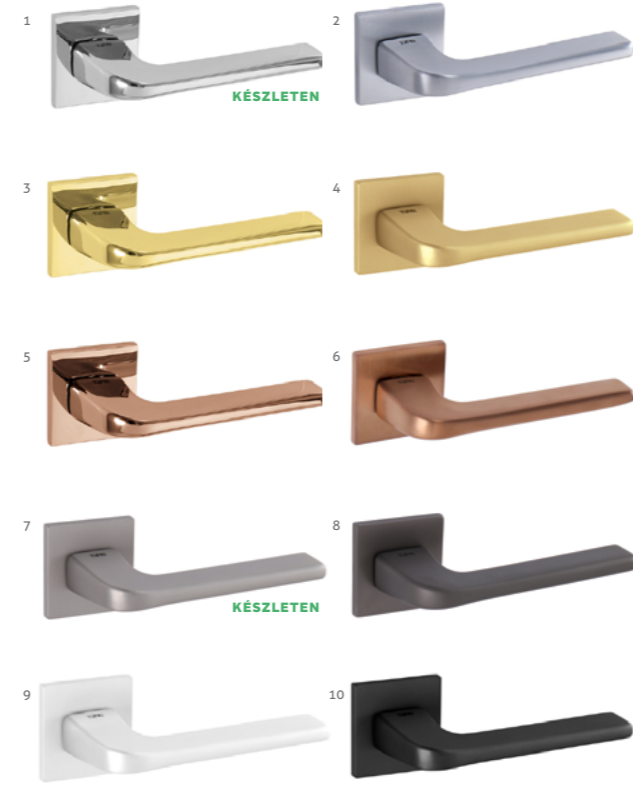

/// rendelésre 4-5 nap

**DARA 5SQ** négyzetozettás

**F** 1. fényes króm / 2. matt króm / 3. lakkozott réz / 4. szatén réz / 5. PVD fényes vörösréz / 6. PVD matt vörösréz / 7. nikkel perla / 8. titán / 9. matt fehér / 10. matt fekete  
**A** réz **M** A=138 mm D=52 mm



/// rendelésre 4-5 nap

**ELIPTICA 5S** körzozettás

**F** 1. matt fehér / 2. fényes króm / 3. matt króm / 4. nikkel perla / 5. matt arany / 6. corten / 7. titán / 8. matt fekete **A** zamak **M** A=131 mm D=52 mm

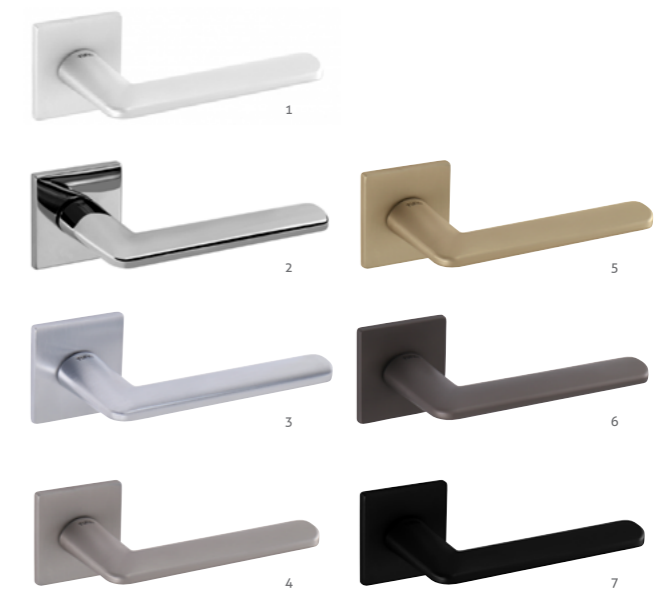
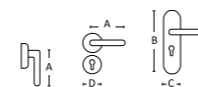

/// rendelésre 4-5 nap

**ELIPTICA 5SQ** négyzetozettás

**F** 1. matt fehér / 2. fényes króm / 3. matt króm / 4. nikkel perla / 5. matt arany / 6. titán / 7. matt fekete **A** zamak **M** A=131 mm D=52 mm



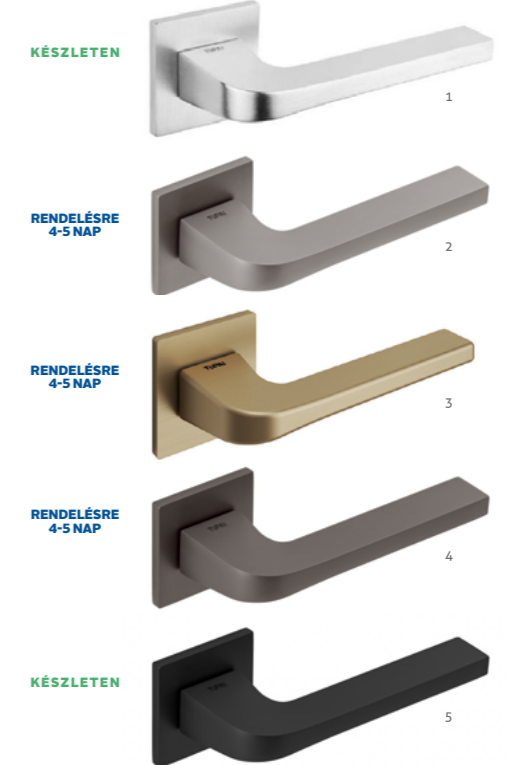
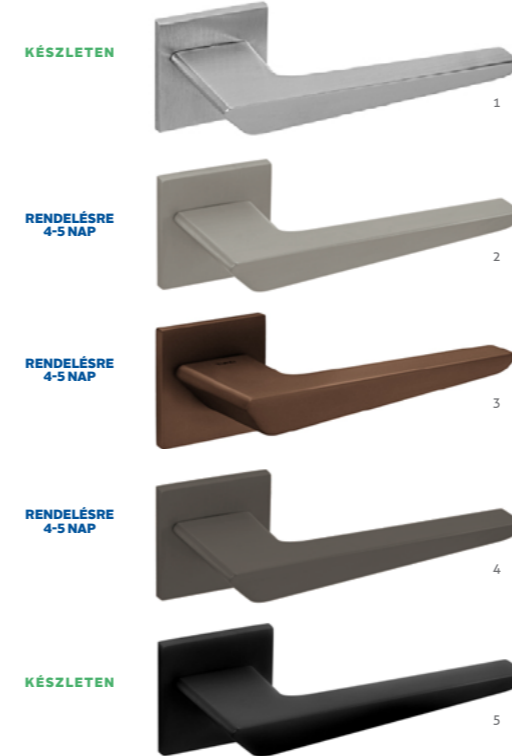
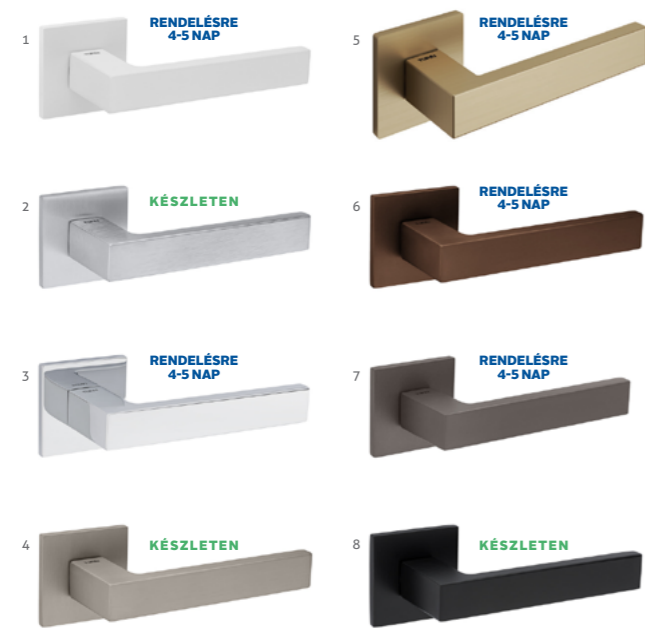

**SQUARE 5SQ**

F 1. fehér / 2. matt króm / 3. fényes króm / 4. nikkél perla / 5. matt arany / 6. corten / 7. titán / 8. matt fekete  
 A zamak M A=110 mm D=52 mm



**CINTO 5SQ**

F 1. matt króm / 2. nikkél perla / 3. titán / 4. matt fekete  
 A zamak M A=135 mm D=52 mm



**TIGA 5SQ**

F 1. matt króm / 2. nikkél perla / 3. corten / 4. titán / 5. matt fekete  
 A zamak M A=141 mm D=52 mm



**CARMEN 5SQ**

F 1. matt króm / 2. nikkél perla / 3. matt arany / 4. titán / 5. matt fekete  
 A zamak M A=141 mm D=52 mm



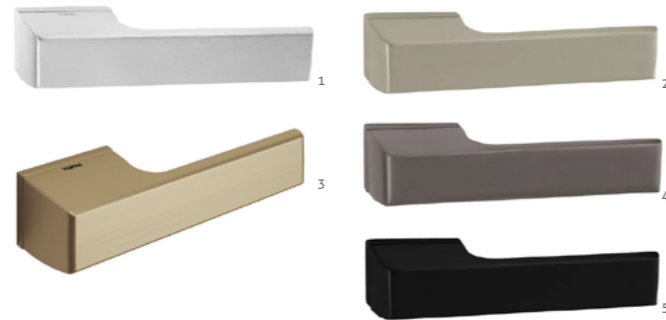

/// rendelésre 4-5 nap

**VOYAGE** téglalapozettás

F 1. matt króm / 2. nikkelpérla / 3. matt arany / 4. titán / 5. matt fekete  
 A zamak M A=154 mm R=35x52 mm

**FONTOS!** Téglalapozettás kilincsek megrendelése előtt feltétlenül olvassa el a 45. oldalon található műszaki tájékoztatót!

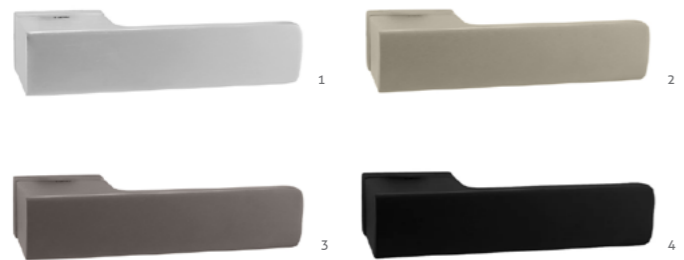

/// rendelésre 4-5 nap

**MEMPHIS** téglalapozettás

F 1. matt króm / 2. nikkelpérla / 3. titán / 4. matt fekete  
 A zamak M A=161 mm R=35x52 mm

**FONTOS!** Téglalapozettás kilincsek megrendelése előtt feltétlenül olvassa el a 45. oldalon található műszaki tájékoztatót!

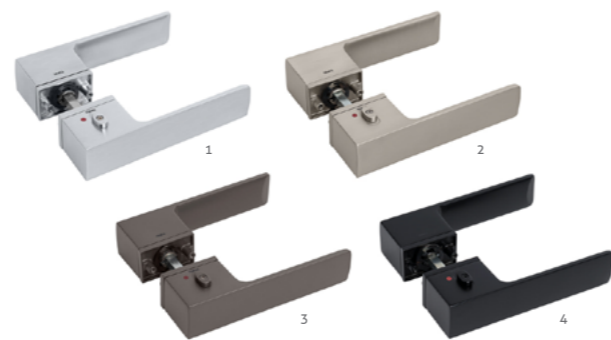
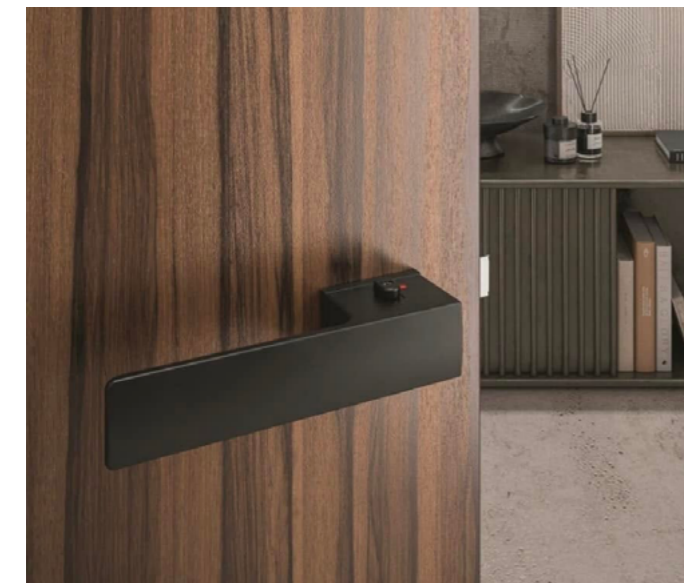

/// rendelésre 4-5 nap

**MEMPHIS PRIVÉ** zárható

F 1. matt króm / 2. nikkelpérla / 3. titán / 4. matt fekete  
 A zamak M A=154 mm R=35x52 mm  
 Jobbos és balos kivitelben is rendelhető. Lsd.: 33. oldalon

**FONTOS!** Téglalapozettás kilincsek megrendelése előtt feltétlenül olvassa el a 45. oldalon található műszaki tájékoztatót!

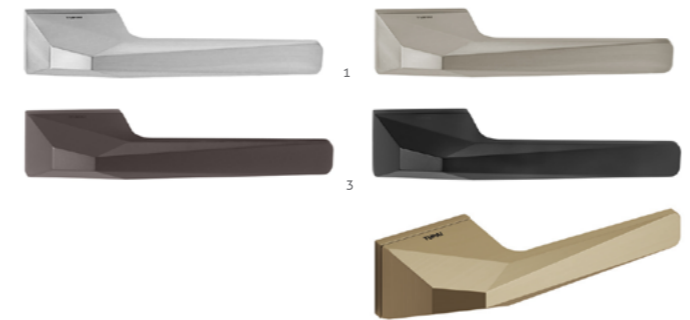

/// rendelésre 4-5 nap

**CARAT** téglalapozettás

F 1. matt króm / 2. nikkelpérla / 3. titán / 4. matt fekete / 5. matt arany  
 A zamak M A=161 mm R=35x52 mm

**FONTOS!** Téglalapozettás kilincsek megrendelése előtt feltétlenül olvassa el a 45. oldalon található műszaki tájékoztatót!



/// rendelésre 7-10 nap

**NELA 5S**

F 1. fényes króm / 2. matt króm / 3. lakkozott réz / 4. szatén réz / 5. titán / 6. matt fekete  
 A réz M A=135 mm D=52 mm

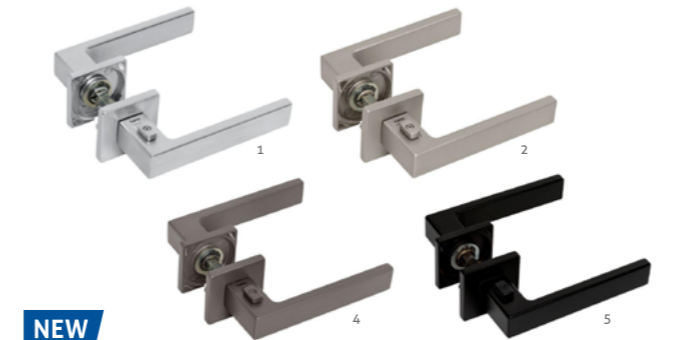

**NEW**

/// rendelésre 4-5 nap

**SQUARE 5SQ PRIVÉ** zárható

F 1. matt króm / 2. nikkelpérla / 3. matt arany / 4. titán / 5. matt fekete  
 A zamak M A=137 mm D=52 mm  
 Jobbos és balos kivitelben is rendelhető. Lsd.: 33. oldalon

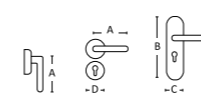



/// rendelésre 4-5 nap

**ANGEL 5S** körrozettás

F 1. fényes króm / 2. matt króm / 3. lakkozott réz / 4. nikkel perla / 5. titán / 6. matt fekete  
A réz M A=146 mm D=52 mm ROZ magassága: 5 mm

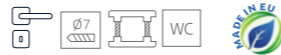

/// rendelésre 4-5 nap

**JUNIOR 5SQ** négyzetozettás

F 1. matt króm / 2. nikkel perla / 3. titán / 4. matt fekete  
A réz M A=146 mm D=52 mm ROZ magassága: 5 mm

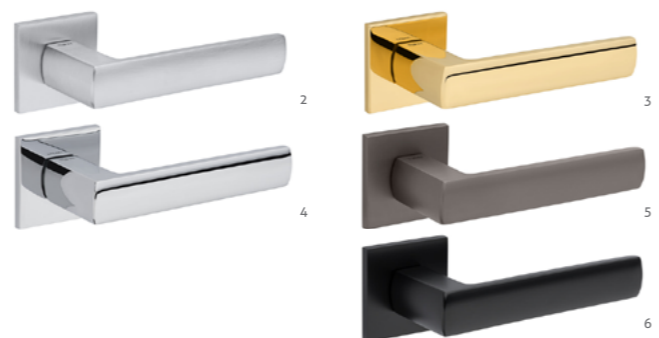
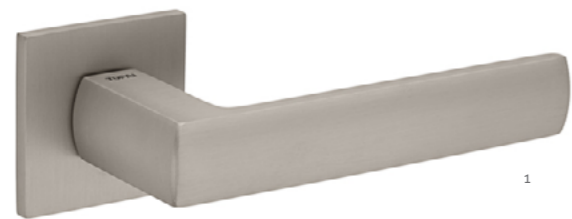

/// rendelésre 4-5 nap

**POPULAR 5SQ** négyzetozettás

F 1. nikkel perla / 2. matt króm / 3. lakkozott réz / 4. fényes króm / 5. titán / 6. matt fekete  
A réz M A=135 mm D=52 mm ROZ magassága: 5 mm Elérhető Texture motívumokkal is. Lásd a 46-47. oldalon.



**GOMB „589” 5S & 5SQ** /// rendelésre 7-10 nap

F matt króm / fényes króm / nikkel perla / lakkozott réz / titán / fekete  
A réz M Gomb=57 mm D=52 mm ROZ magassága: 5 mm  
Választható: fix gomb-kilincs, fix gomb-fix gomb, forgó gomb-forgó gomb grt. Azonos színű és rozettájú Tupai 5S vagy 5SQ kilincsekkel kombinálhatók.



**TÉGLALAPROZETTÁS KILINCSEK**



**FORMATERVEZÉSI TRENDENYOMÁBAN**

A **TÉGLALAP ALAKÚ ROZETTÁK** alkalmazása formabontó, és szépen átveszi a minimalista irányzatok vízszintes irányba terjeszkedő formavilágát, ahol pl. a bútorok is inkább alacsonyabbak, de oldalirányba hosszan elnyúlnak. Ezáltal, és a világos falak miatt a tér tágas marad, az ember érzi, hogy van levegő, és nincs nyomasztóan zárt térbe szorítva.

A téglalap alakú rozetták gyakran együtt járnak az alsó rozetták elhagyásával, ami szintén egy új, hódító trend napjainkban. Modern hangulatot kölcsönöz az ajtóknak, és így a belső tereknek is.

Katalógusunkban számos téglalapozettás kilincs található, válogasson kedvére közöttük!

**KÉT FONTOS TECHNIKAI KIEGÉSZÍTÉS:**

- 1) csakúgy, mint a minimál rozettáknál (pl. Dnd Unico) vagy az alsó rozetta nélküli kilincsgarnitúránál, itt is oda kell figyelni az ajtó műszaki előkészítésére. Sajnos sok előre gyártott ajtó esetében nem is alkalmazható ez a kilincstípus, mivel az ajtón a zárnak és a kilincsnek előkészített furatokat egyszerűen nem takarják el a téglalap alakú rozetták. Éppen ezért az ilyen rozettával szerelt kilincs vásárlása előtt feltétlenül egyeztetni kell az ajtó gyártójával az ajtó megrendelésekor.
- 2) A cilindres alsó rozetták (PZ) méretezése eltér a többitől, az jellemzően négyzet alakú, máskülönben nem férne el rajtuk a zárbetétnak kialakított nyílás.

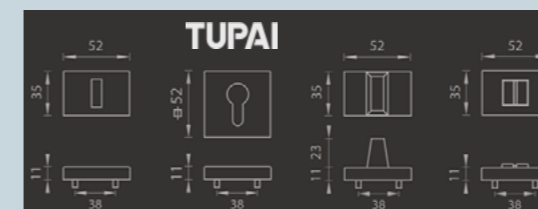

**A téglalapozettás kilincseket elsősorban alsó rozetta nélkül ajánljuk felszerelni, szerintünk így mutatnak a legjobban.**

Ha mégis szeretne vagy szükséges alsó rozettát is felszerelni az ajtóra, azokat külön kell megrendelni.

**FONTOS!** Ezeknél a téglalapozettás termékeknél nagyon oda kell figyelni az ajtó előkészítésére, hogy a felkerülő (elsősorban alsó) rozetták teljesen eltakarják a gyári előkészítés során kialakított furatokat az ajtón. Alapesetben az alábbi téglalap alakú alsó rozetták választhatók a TUPAI téglalapozettás modelljeihez:

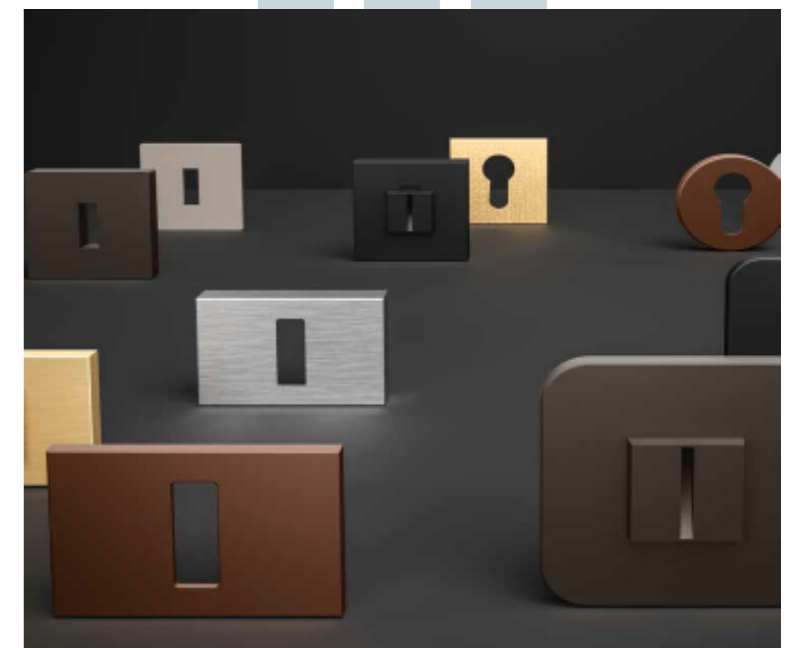

Ha az ajtón kialakított furatok ezt szükségessé teszik, lehetőség van négyzet alakú alsó rozettákat is rendelni BLIND, kulcslyukas (BB), cilinderyukas (PZ) és toalett elfordítós (WC) változatban is. Ezek mérete egységesen 52x52 mm.

**5S TEXTURE**

KATALÓGUS

T2 WATERFALL

T1 PEBBLES

T3 LEATHER

A Tupai tervezői ismét elengedték a fantáziájukat, és hagyták, hogy a természet inspirálja őket. A Tupai 5S Texture keretében három új, izgalmas, természettől kölcsönzött felülettel választhatók az alacsony, 5S rozettával szerelt kilincsgarnitúrák: kavics, vízesés és bőr motívummal. Valójában csak a rozetta kapja meg ezt a felületkezelést, a kilincs felülete az eddig megszokott marad.



Négyféle felülettel: lakkozott réz, fényes króm, matt bronz és fekete  
Négyféle kilincsmoddellel: Dara, Eliptica, Popular, Thema



/// rendelésre 4-5 nap  
**DARA 5SQ TEXTURE** kavics motívummal

F fényes króm / lakkozott réz / matt bronz / matt fekete  
A réz M A=138 mm D=52 mm



/// rendelésre 4-5 nap

**ELIPTICA 5SQ TEXTURE** bőr motívummal

F fényes króm / lakkozott réz / matt bronz / matt fekete  
A réz M A=135 mm D=52 mm



/// rendelésre 4-5 nap

**THEMA 5SQ TEXTURE** vízesés motívummal

F 1. fényes króm / 2. lakkozott réz / 3. matt bronz / 4. matt fekete  
A réz M A=132 mm D=52 mm

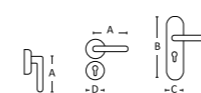

A **dnd** gyönyörű modelljei 3 kulcsszóval jellemezhetők:

## minőség – design – innováció

**MINŐSÉG:** Minden dnd termékben a csúcsmínőségre, a tökéletesre törekvés tükröződik. Ez megjelenik a legapróbb részletek finom megmunkálásában, a termékek ebből fakadó tartósságában (10 év garancia), és a gyártás során alkalmazott magasszintű és környezetbarát technológiákban is.

**DESIGN:** A dnd kilincseket különlegesen igényes, egyedi és eredeti, időnként extravagáns formatervezés jellemzi. Ez nem véletlen, hiszen a modellek többségét európai- vagy világhírű formatervezők alkotják.

**INNOVÁCIÓ:** A kezdetektől, 1968-tól jellemző a cégre az új, innovatív technológiák, köztük a különleges felületkezelések alkalmazása. Erre jó példa a színezett PVD felületek megjelenése, melyek nem csak szemet gyönyörködtetők, hanem 20 éven át garantáltan karcállóak is.

# dnd

MADE  
IN  
ITALY



minimal,  
elegant,  
**Unico**

### unico, the system

KATALÓGUS

Az Unico a Dnd által tervezett új megoldás, amely minimálisan csökkenti a rozetta vizuális hatását, ezáltal kiemelve a kilincs dizájnját: technikailag és esztétikailag is ideális megoldást jelentve a kortárs lakókörnyezetekbe. Kis méretének köszönhetően alig észrevehető: mindössze 30 mm átmérőjű és 2 mm vastag. A rendszer kerek formában érhető el, könnyen felszerelhető, és egy 22 mm-es furat kialakítását igényli az ajtón.



### dune

**DUNE** korróztás \_\_\_ **A** réz és porcelán \_\_\_ **F** PVD antik fényes arany / PVD antik szatén arany / PVD szatén vörösréz / fekete & homokfehér porcelán / felhőrózsaszín porcelán / mentazöld porcelán  
\_\_\_ **M** A=132 mm D=50 mm \_\_\_ **T** Elena Salmistraro \_\_\_ **RENDELÉSRE: 4-6 HÉT**

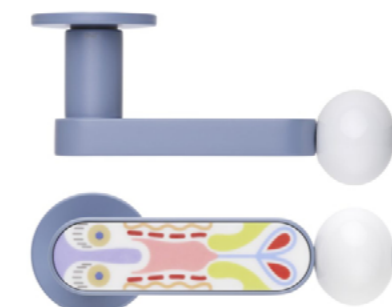

### crisalide

**CRISALIDE** korróztás \_\_\_ **A** alumínium és porcelán \_\_\_ **F** fehér / szatén arany / galambkék / halványlilla / fekete & fehér porcelán / mintás porcelán \_\_\_ **M** A=137 mm D=50 mm \_\_\_ **T** Elena Salmistraro \_\_\_ **RENDELÉSRE: 4-6 HÉT**

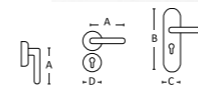

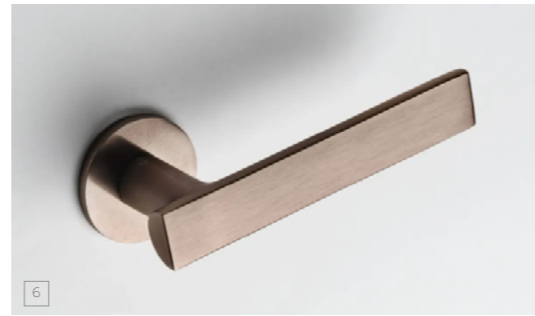
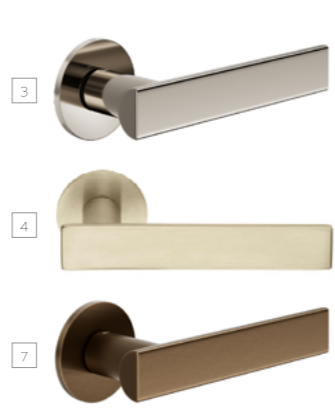
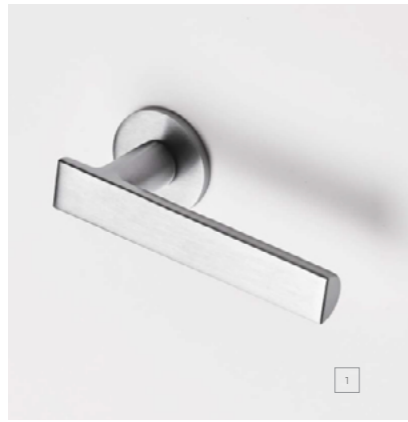

## anik

körözöttás \_\_\_ **A** réz \_\_\_ **F** 1. POWER matt króm / 2. POWER fényes króm / 3. fényes nikkél / 4. PVD szatén pezsgóarany / 5. PVD fényes bronz / 6. PVD szatén bronz / 7. matt szatén bronz / 8. PVD antik fényes arany / 9. PVD antik szatén arany / 10. fekete / 11. PVD szatén grafit \_\_\_ **M** A=141 mm D=50 mm \_\_\_ **T** Gabriele & Oscar Buratti \_\_\_ **RENDELÉSRE: 4-6 HÉT**

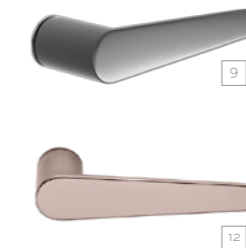
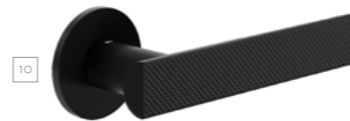
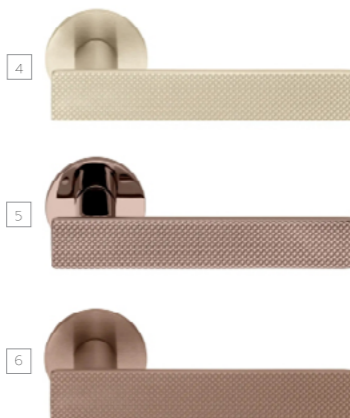
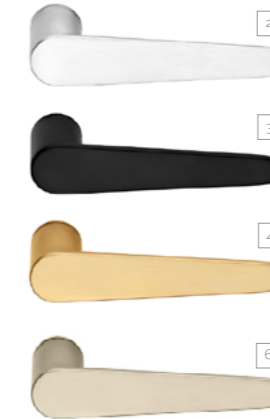

## anik brilliant

körözöttás \_\_\_ **A** réz \_\_\_ **F** 1. POWER matt króm / 2. POWER fényes króm / 3. fényes nikkél / 4. PVD szatén pezsgóarany / 5. PVD fényes bronz / 6. PVD szatén bronz / 7. matt szatén bronz / 8. PVD antik fényes arany / 9. PVD antik szatén arany / 10. fekete \_\_\_ **M** A=141 mm D=50 mm \_\_\_ **T** Gabriele & Oscar Buratti \_\_\_ **RENDELÉSRE: 4-6 HÉT**



## leva & leva mirror

**LEVA (1-8) & LEVA MIRROR (9-12)** kor alakú UNICO rozettával \_\_\_ **A** réz \_\_\_ **F** 1. fényes nikkél / 2. POWER matt króm / 3. fekete / 4. PVD antik szatén arany / 5. PVD szatén grafit / 6. PVD szatén pezsgóarany / 7. PVD fényes bronz / 8. PVD szatén bronz / 9. PVD fényes és szatén grafit / 10. fényes króm és POWER matt króm / 11. PVD antik fényes és szatén arany / 12. PVD fényes és szatén bronz \_\_\_ **M** A=140 mm D=34 mm \_\_\_ **T** Park Associati \_\_\_ **RENDELÉSRE: 4-6 HÉT**

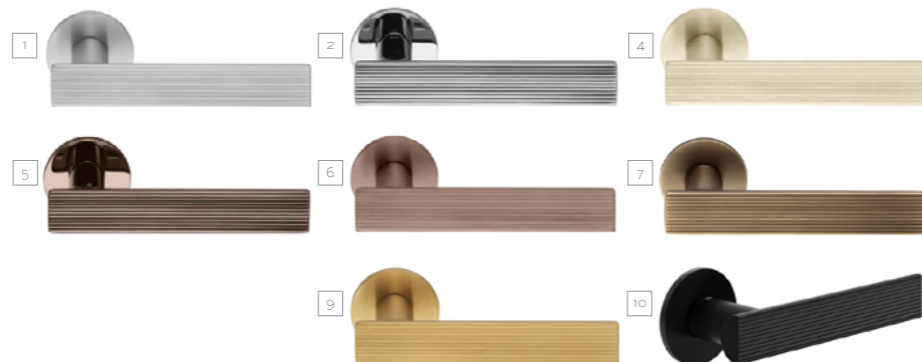

## anik line

körözöttás \_\_\_ **A** réz \_\_\_ **F** 1. POWER matt króm / 2. POWER fényes króm / 3. fényes nikkél / 4. PVD szatén pezsgóarany / 5. PVD fényes bronz / 6. PVD szatén bronz / 7. matt szatén bronz / 8. PVD antik fényes arany / 9. PVD antik szatén arany / 10. fekete \_\_\_ **M** A=141 mm D=50 mm \_\_\_ **T** Gabriele & Oscar Buratti \_\_\_ **RENDELÉSRE: 4-6 HÉT**

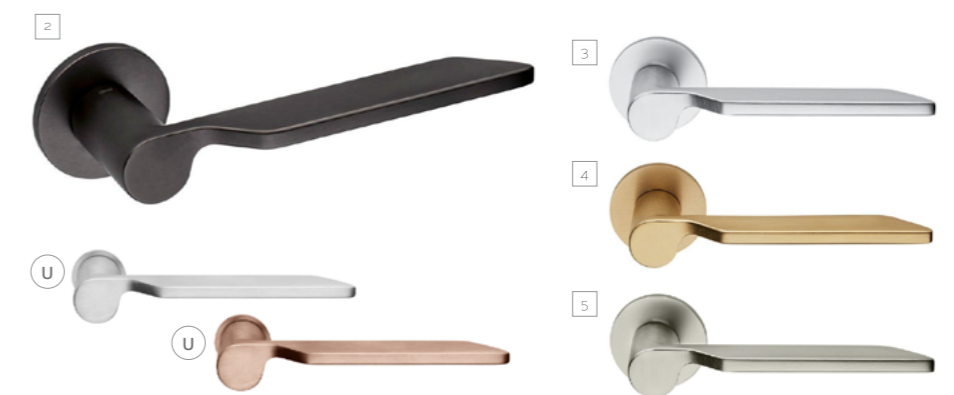
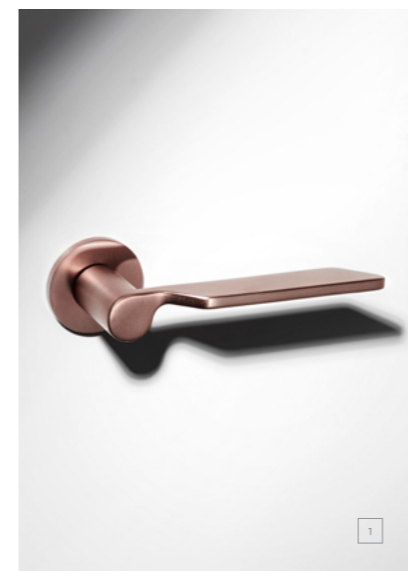

## levante

körözöttás \_\_\_ **A** réz \_\_\_ **F** 1. PVD szatén vörösréz / 2. PVD szatén grafit / 3. POWER matt króm / 4. PVD antik szatén arany / 5. PVD szatén inox \_\_\_ **M** A=144 mm D=50 mm \_\_\_ **T** Maurizio Varratta \_\_\_ **RENDELÉSRE: 4-6 HÉT**

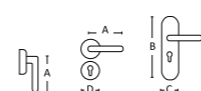



## due

- **A** réz — **F** 1. POWER matt króm / 2. PVD szatén grafit / 3. fekete / 4. PVD antik szatén arany / 5. PVD szatén bronz
- **M** A=146 mm B=146 mm
- **T** Stefano Boeri **RENDELÉSRE: 4-6 HÉT**

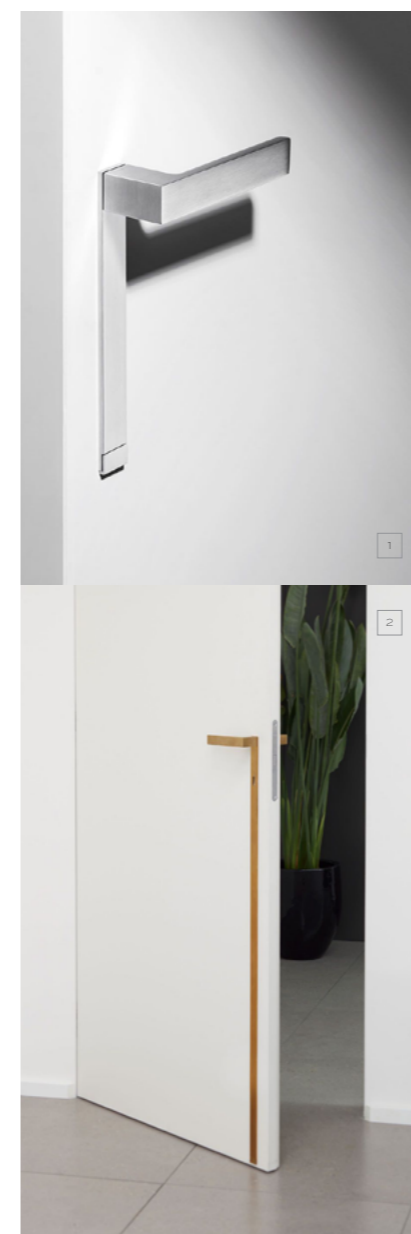

## (IN)fito

- **A** réz — **F** 1. POWER matt króm / 2. matt réz / 3. lakkozott réz / 4. antik bronz / 5. fekete / 6. PVD szatén grafit / 7. PVD fényes bronz / 8. PVD szatén bronz
- **M** A=140 mm B=200 mm vagy 1050 mm
- **T** Alfonso Femia **RENDELÉSRE: 4-6 HÉT**

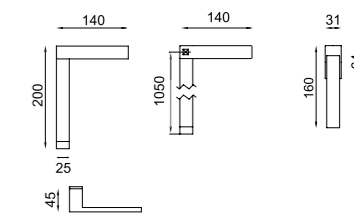

**FONTOS!** Amennyiben a kilincs tengelyének közepe és az ajtó alsó éle közti távolság eltér az 1050 mm-től, megrendeléskor adja meg a pontos méretét! Kilincsfurat-átmérő: 13mm

## due horizontal

- **A** réz — **F** 1. POWER matt króm / 2. PVD szatén grafit / 3. fekete / 4. PVD antik szatén arany
- **M** A=140 mm
- **T** Stefano Boeri **RENDELÉSRE: 4-6 HÉT**

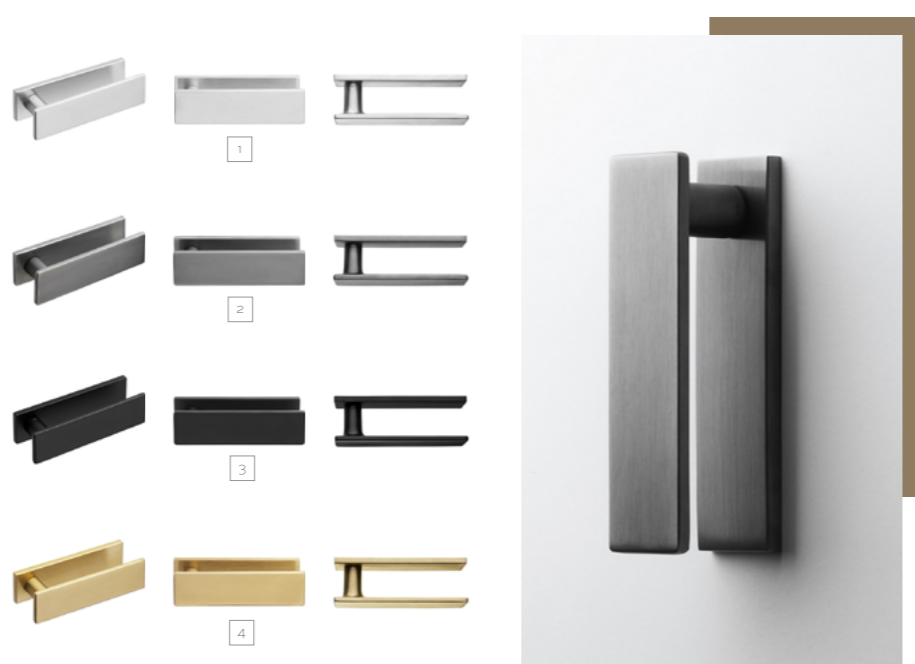

## (IN)fito minimal & horizontal

- **A** réz — **F** 1. POWER matt króm / 2. fekete / 3. lakkozott réz / 4. antik bronz / 5. matt réz / 6. PVD fényes bronz / 7. PVD szatén bronz
- **M** A=140 mm — **T** Alfonso Femia **RENDELÉSRE: 4-6 HÉT**

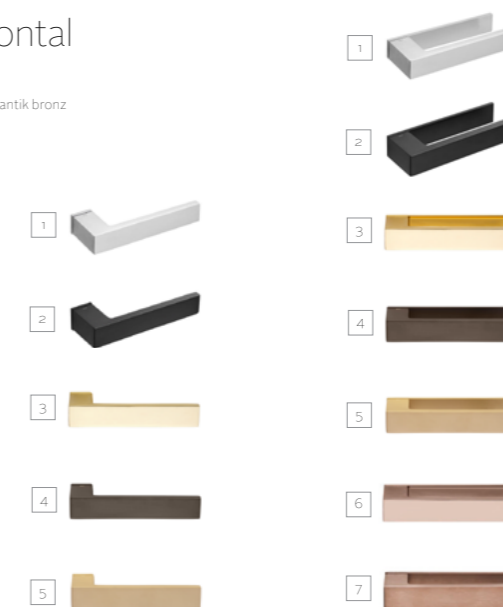
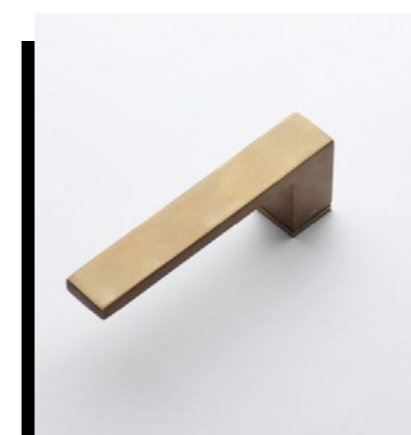



### blend

szögletes rövidcímes  
 — **A** réz  
 — **F** 1. fehér / 2. PVD antik szatén arany / 3. PVD szatén bronz / 4. fekete / 5. matt króm / 6. PVD szatén grafit  
 — **M** A=140 mm B=80 mm C=50 mm  
 — **T** 967arch  
 — **RENDELÉSRE: 4-6 HÉT**

**NEW**

### blend AG

körrozettás  
 — **A** alumínium  
 — **F** 1. fehér / 2. ezüst / 3. szatén arany / 4. bronz / 5. fekete  
 — **M** A=140 mm D=50 mm  
 — **T** 967arch  
 — **RENDELÉSRE: 4-6 HÉT**

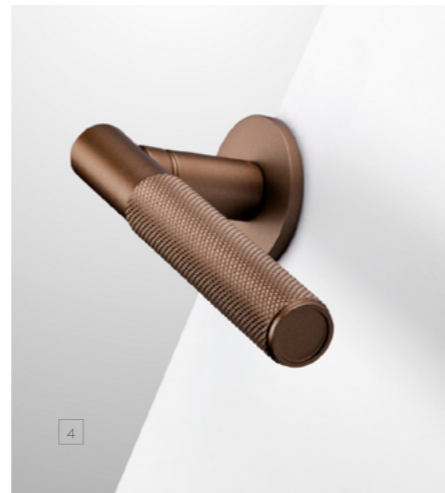
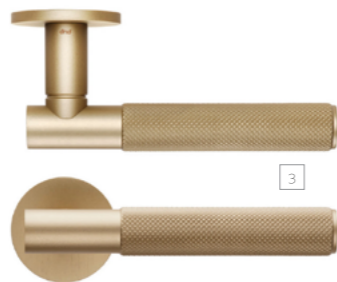

### blend unico

minimal körrozettás  
 — **A** réz  
 — **F** 1. fehér / 2. POWER matt króm / 3. fekete / 4. PVD szatén grafit / 5. PVD szatén inox / 6. PVD antik szatén arany  
 — **M** A=140 mm D=20 mm  
 — **T** 967arch  
 — **RENDELÉSRE: 4-6 HÉT**

UNICO alsó rozetták

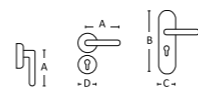

A Dnd nagy hangsúlyt fektet az időtállóságra. A **forte** felületeik **PVD** felületkezelést kapnak, amely felületekre ezért **10 illetve 20 év felületi garanciát** biztosít a gyár. Emellett megjegyzendő, hogy a króm és matt króm felületek szintén igen tartósak, ezért nyugodt szívvel ajánlhatók akár kültérre is.

**forte**®

### MELYEK A FORTE FELÜLETEK ÉS HÁNY ÉV GARANCIÁT BIZTOSÍT RÁJUK A DND?

PVD fényes nikkell 20 év	PVD szatén pezsgőarany 20 év	PVD antik fényes arany 20 év	PVD antik szatén arany 20 év	PVD szatén vörösréz 10 év	PVD szatén grafit 10 év	PVD szatén inox 20 év	PVD fényes bronz 10 év	PVD szatén bronz 10 év

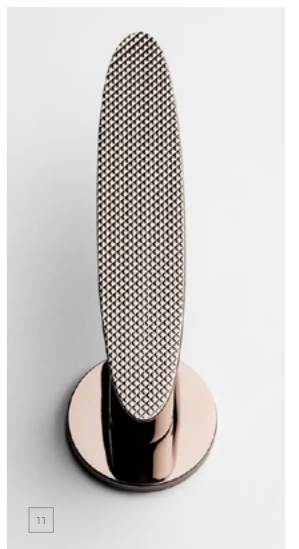

**NEW**

### ellipse & ellipse brilliant

ELLIPSE (1-7) & ELLIPSE BRILLIANT (8-11) körrozettás — **A** réz — **F** 1. matt bronz / 2. fényes króm / 3. POWER matt króm / 4. PVD fényes nikkell / 5. PVD szatén grafit / 6. fekete / 7. PVD szatén pezsgőarany / 8. PVD antik fényes arany / 9. PVD antik szatén arany / 10. PVD szatén bronz / 11. PVD fényes bronz  
 — **M** A=145 mm D=50 mm — **T** Gabriele & Oscar Buratti — **RENDELÉSRE: 4-6 HÉT**

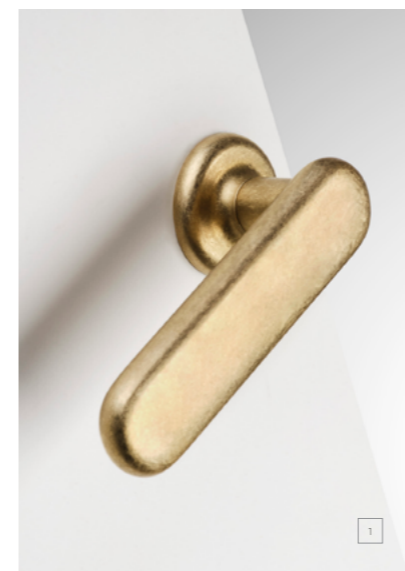

**NEW**

### palm

körrozettás — **A** réz — **F** 1. natúr réz / 2. PVD szatén grafit / 3. POWER matt króm / 4. PVD antik szatén arany / 5. matt bronz  
 — **M** A=143 mm D=50 mm  
 — **T** BIG – Bjarke Ingels Group — **RENDELÉSRE: 4-6 HÉT**



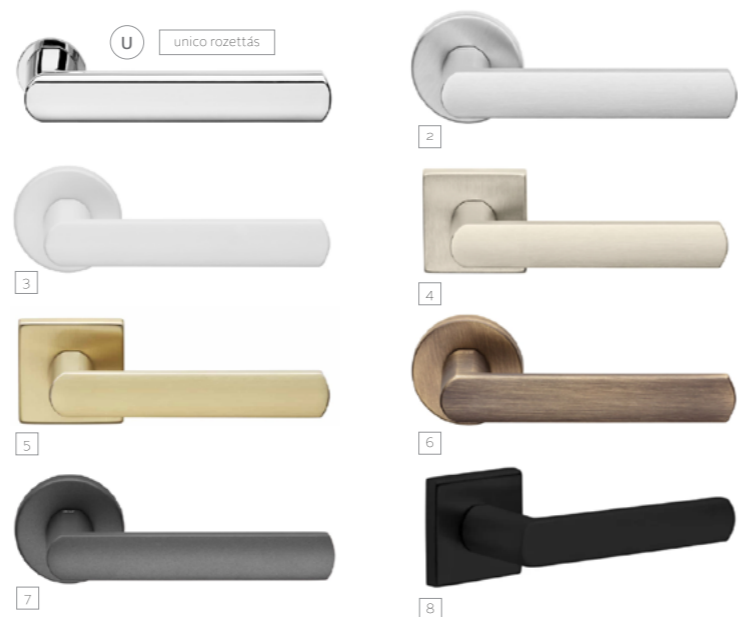
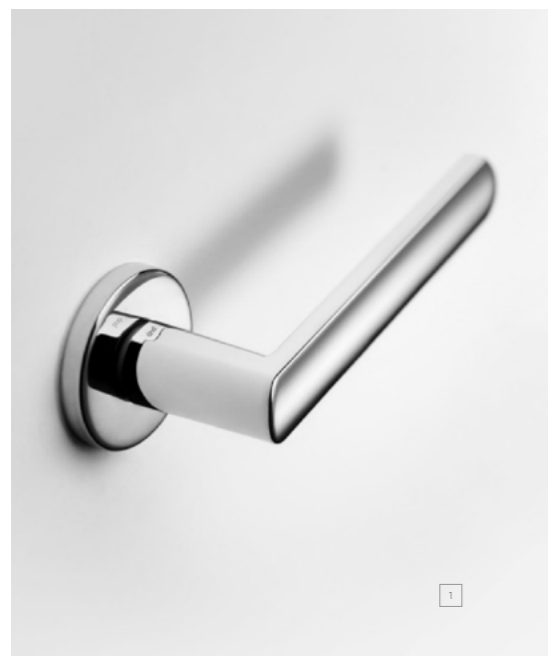

## luce & luce o2

LUCE körrozettás és LUCE O2 négyzetrozettás \_\_\_ A zamak  
 \_\_\_ F 1. fényes króm / 2. matt króm / 3. fehér / 4. szatén nikkél / 5. szatén réz / 6. matt szatén bronz / 7. antracit / 8. matt fekete \_\_\_ M A=128 mm D=50 mm \_\_\_ T Dnd technical division  
 \_\_\_ LUCE: 1, 2, 8: **KÉSZLETEN** 3, 4, 5, 6, 7: **RENDELÉSRE: 4-6 HÉT** | LUCE O2: 2, 8: **KÉSZLETEN** 1, 3, 4, 5, 6, 7: **RENDELÉSRE: 4-6 HÉT**

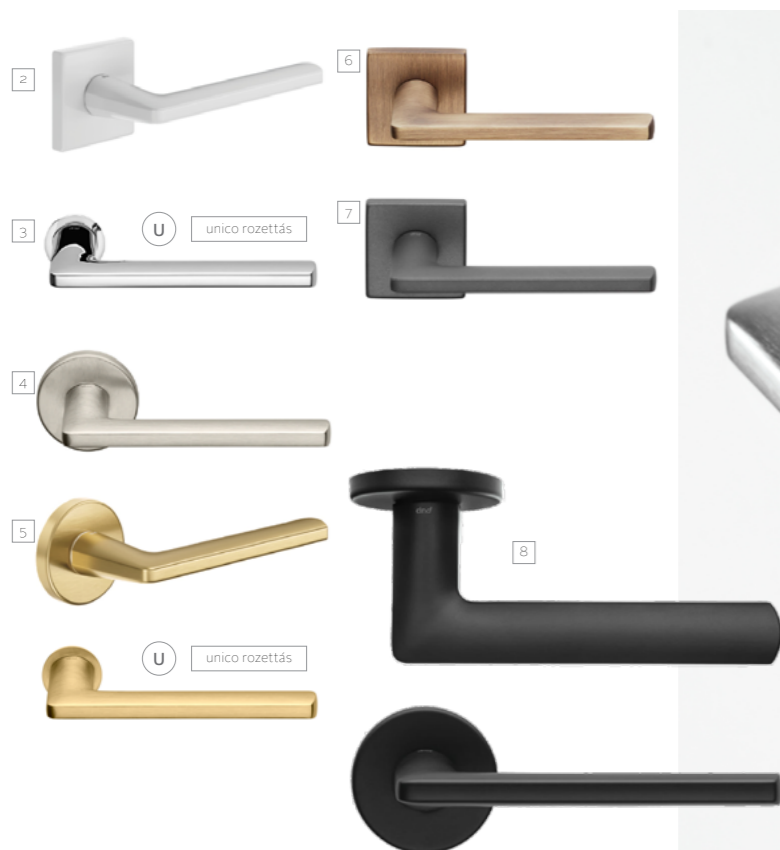

## luce p & luce p o2

LUCEP körrozettás és LUCE P O2 négyzetrozettás \_\_\_ A zamak  
 \_\_\_ F 1. matt króm / 2. fehér / 3. fényes króm / 4. szatén nikkél / 5. szatén réz / 6. matt szatén bronz / 7. antracit / 8. fekete  
 \_\_\_ M A=128 mm D=50 mm \_\_\_ T Dnd technical division \_\_\_ **RENDELÉSRE: 4-6 HÉT**

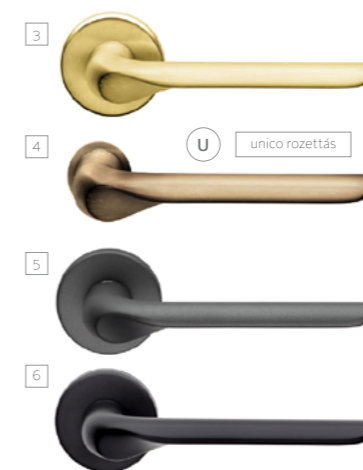
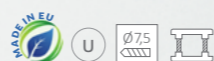

## chop

körrozettás \_\_\_ A zamak \_\_\_ F 1. fényes króm / 2. matt króm / 3. szatén réz / 4. matt szatén bronz / 5. antracit / 6. matt fekete  
 \_\_\_ M A=136 mm D=50 mm \_\_\_ T Didier Schweizer \_\_\_ 1, 2, 4, 6: **KÉSZLETEN** 3, 5: **RENDELÉSRE: 4-6 HÉT**



## joy o2

négyzetrozettás \_\_\_ A zamak \_\_\_ F 1. fekete / 2. matt króm / 3. fényes króm / 4. szatén nikkél  
 \_\_\_ M A=130 mm D=50 mm \_\_\_ T Nicola Novelletto \_\_\_ 1, 2: **KÉSZLETEN** 3, 4: **RENDELÉSRE: 4-6 HÉT**



## quattro o2 z

négyzetrozettás \_\_\_ A zamak \_\_\_ F 1. fényes króm / 2. fényes króm-matt króm / 3. matt króm / 4. matt fekete / 5. szatén nikkél / 6. szatén réz / 7. matt szatén bronz / 8. antracit  
 \_\_\_ M A=129 mm D=50 mm \_\_\_ T Giulio Iacchetti \_\_\_ 1-4: **KÉSZLETEN** 5-8: **RENDELÉSRE: 4-6 HÉT**

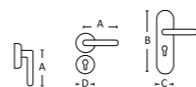



## iki

körrozettás \_\_\_ **A** zamak \_\_\_ **F** 1. matt fekete / 2. matt króm / 3. antracit  
 \_\_\_ **M** A=135 mm D=50mm \_\_\_ **T** Alessandro Stabile \_\_\_ **1. KÉSZLETEN** 2., 3. **RENDELÉSRE: 4-6 HÉT**



## esa

négyszerezettás \_\_\_ **A** zamak és alumínium \_\_\_ **F** fényes króm-fehér / 2. fényes króm-fekete / 3. fényes króm - POWER matt króm  
 \_\_\_ **M** A=125 mm D=50mm \_\_\_ **T** Mauro Ronchi \_\_\_ **RENDELÉSRE: 4-6 HÉT**



## areté o2

négyszerezettás \_\_\_ **A** réz \_\_\_ **F** 1. POWER fényes króm / 2. POWER matt króm / 3. PVD szatén grafit  
 \_\_\_ **M** A=140 mm D=50mm \_\_\_ **T** Mauro Ronchi \_\_\_ **RENDELÉSRE: 4-6 HÉT**



## ginkgo

körrozettás \_\_\_ **A** réz \_\_\_ **F** 1. PVD antik fényes arany / 2. POWER matt króm / 3. fényes króm / 4. PVD fényes nikkelt / 5. PVD szatén grafit / 6. PVD antik szatén arany / 7. PVD szatén pezsgóarany / 8. PVD fényes bronz / 9. PVD szatén bronz / 10. fekete \_\_\_ **M** A=134 mm, D=50mm \_\_\_ **T** Luca Nichetto \_\_\_ **RENDELÉSRE: 4-6 HÉT**

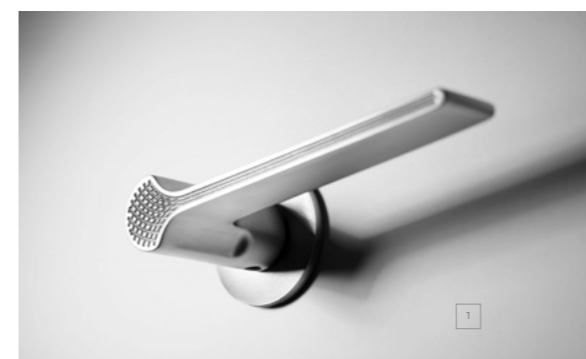

## ginkgo biloba

körrozettás \_\_\_ **A** réz \_\_\_ **F** 1. POWER matt króm / 2. fényes króm / 3. PVD fényes nikkelt / 4. PVD szatén pezsgóarany / 5. PVD fényes bronz / 6. PVD szatén bronz / 7. PVD antik szatén arany / 8. PVD antik fényes arany / 9. PVD szatén grafit / 10. fekete \_\_\_ **M** A=132 mm, D=50mm \_\_\_ **T** Jaime Hayon \_\_\_ **RENDELÉSRE: 4-6 HÉT**

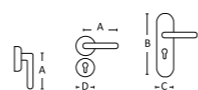
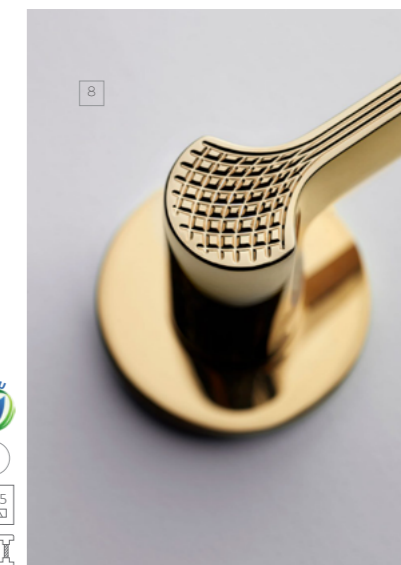
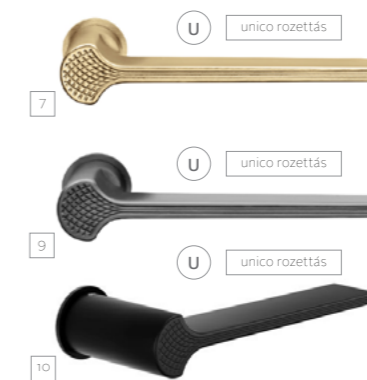

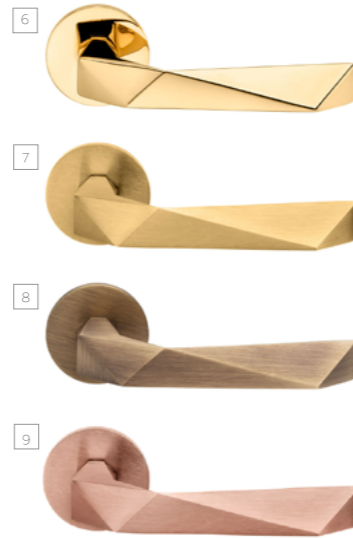
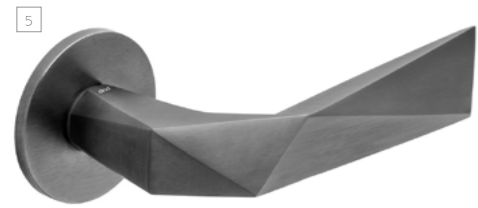
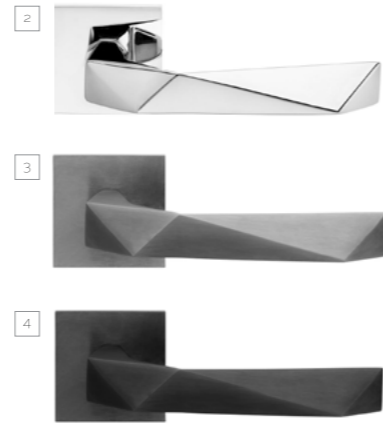
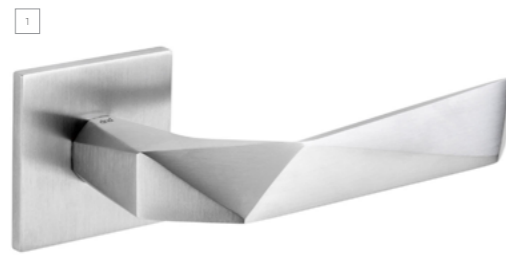

## luxury & luxury o2

**LUXURY** körözöttás és **LUXURY O2** négyzetözöttás \_\_\_ **A** réz \_\_\_ **F** 1. POWER matt króm / 2. POWER fényes króm / 3. PVD szatén grafit / 4. matt fekete / 5. PVD szatén grafit / 6. PVD antik fényes arany / 7. PVD antik szatén arany / 8. matt szatén bronz / 9. PVD szatén vörösréz \_\_\_ **M** A=141 mm D=50mm \_\_\_ **T** Mauro Ronchi \_\_\_ **RENDELÉSRE: 4-6 HÉT**



## intake

**INTAKE** \_\_\_ **A** réz \_\_\_ **F** 1. POWER fényes króm / 2. fekete \_\_\_ **M** A=150 mm \_\_\_ **T** Andrea Morgante \_\_\_ **RENDELÉSRE: 4-6 HÉT**

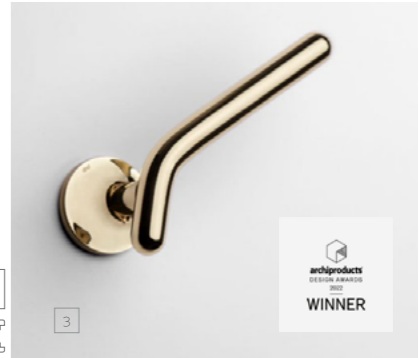
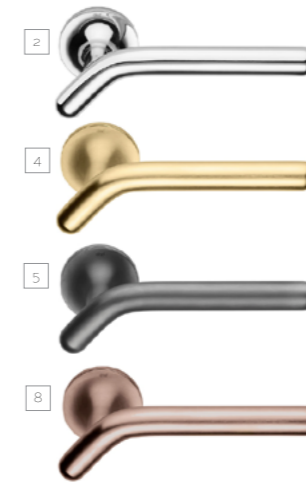

## pod

körözöttás \_\_\_ **A** réz \_\_\_ **F** 1. POWER matt króm / 2. POWER fényes króm / 3. PVD antik fényes arany / 4. PVD antik szatén arany / 5. PVD szatén grafit / 6. fekete / 7. PVD fényes bronz / 8. PVD szatén bronz \_\_\_ **M** A=156 mm D=50 mm \_\_\_ **T** Holscher Design \_\_\_ **RENDELÉSRE: 4-6 HÉT**



U unico rozettás



## drop

körözöttás \_\_\_ **A** réz \_\_\_ **F** 1. PVD szatén vörösréz / 2. PVD antik szatén arany / 3. POWER matt króm / 4. PVD szatén inox / 5. PVD szatén grafit \_\_\_ **M** A=120 mm D=50 mm \_\_\_ **T** Cino Zucchi \_\_\_ **RENDELÉSRE: 4-6 HÉT**

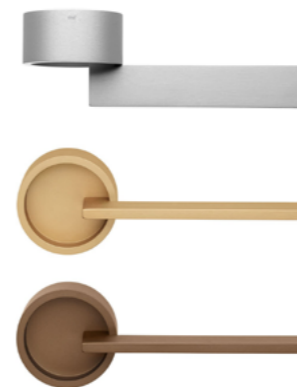

## timeless

\_\_\_ **A** alumínium \_\_\_ **F** fehér / fekete / ezüst / szatén arany / bronz / lila / oliva / türkiz / galambkék \_\_\_ **M** A=130 mm D=60mm \_\_\_ **T** Marco Pisati \_\_\_ **RENDELÉSRE: 4-6 HÉT**

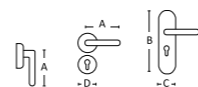
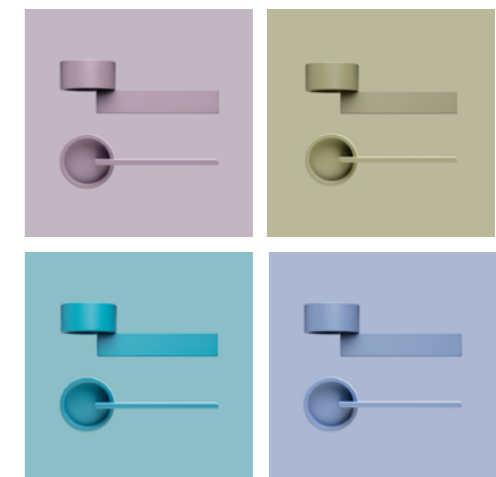

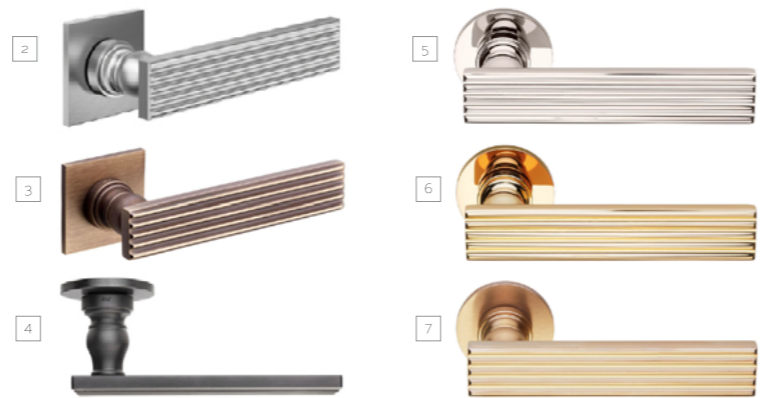

### eleonora & eleonora 02

**ELEONORA** korróztás és **ELEONORA 02** négyzetozettás \_\_\_ **A** réz \_\_\_ **F** 1. fényes króm / 2. POWER matt króm / 3. matt szatén bronz / 4. PVD szatén grafit / 5. PVD fényes nikkél / 6. PVD antik fényes arany / 7. PVD antik szatén arany \_\_\_ **M** A=140 mm D=50mm \_\_\_ **T** Marco Pisati \_\_\_ **RENDELÉSRE: 4-6 HÉT**



### viva!

körroztás \_\_\_ **A** réz \_\_\_ **F** 1. matt szatén bronz / 2. POWER matt króm / 3. fényes króm / 4. PVD fényes nikkél / 5. PVD antik fényes arany / 6. PVD szatén vörösréz / 7. PVD antik szatén arany / 8. PVD szatén grafit \_\_\_ **M** A=134 mm, D=50mm \_\_\_ **T** Luca Nichetto \_\_\_ **RENDELÉSRE: 4-6 HÉT**



### lucrezia & lucrezia 02

**LUCREZIA** körroztás és **LUCREZIA 02** négyzetozettás \_\_\_ **A** réz \_\_\_ **F** 1. PVD fényes nikkél / 2. fényes króm / 3. POWER matt króm / 4. PVD antik szatén arany / 5. PVD antik fényes arany / 6. matt szatén bronz / 7. PVD szatén bronz \_\_\_ **M** A=141 mm D=50mm \_\_\_ **T** Marco Pisati \_\_\_ **RENDELÉSRE: 4-6 HÉT**



### isabella

körroztás \_\_\_ **A** réz \_\_\_ **F** 1. matt súrolt bronz / 2. PVD szatén grafit / 3. PVD antik fényes arany / 4. fényes nikkél \_\_\_ **M** A=131mm D=50mm \_\_\_ **T** Marco Pisati \_\_\_ **RENDELÉSRE: 4-6 HÉT**



### zeppelin

körroztás \_\_\_ **A** réz \_\_\_ **F** 1. PVD fényes nikkél / 2. matt fekete / 3. POWER matt króm / 4. fényes króm / 5. PVD antik szatén arany / 6. PVD antik fényes arany / 7. PVD szatén vörösréz / 8. PVD szatén grafit / 9. sötét smaragdöld \_\_\_ **M** A=132 mm, D=50mm \_\_\_ **T** Jaime Hayon \_\_\_ **RENDELÉSRE: 4-6 HÉT**



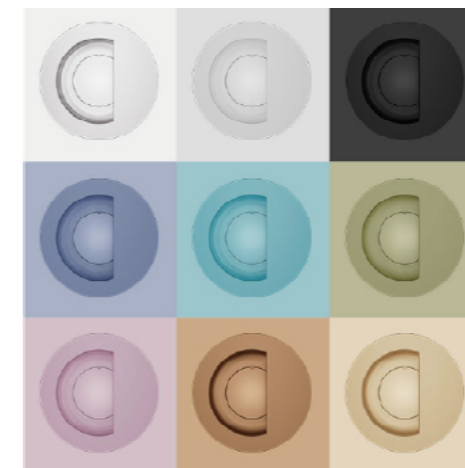

**interna** süllyesztett fogantyú

— **A** zamak — **F** fehér / ezüst / fekete / galambkék / türkiz / olivazöld / halványlila / bronz / arany  
— **M** D=100 mm — **T** Giulio lacchetti — **RENDELÉSRE: 4-6 HÉT**

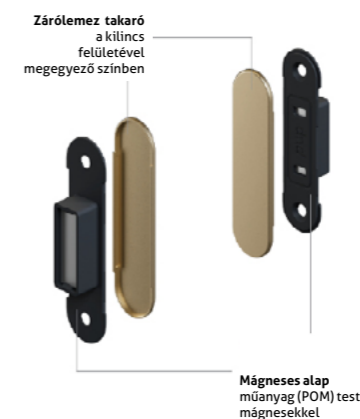

**dynamic** mágneses zárólemez szett

— **A** réz — **F** PVD antik fényes arany / PVD antik szatén arany / PVD szatén pezsgóarany / PVD fényes bronz / PVD szatén bronz / PVD szatén grafit / matt szatén bronz / matt króm / fényes króm / fekete / fehér / ezüst / türkiz / galambkék / halványlila / oliva / bronz / arany  
— **M** 82x22 mm — **RENDELÉSRE: 4-6 HÉT**

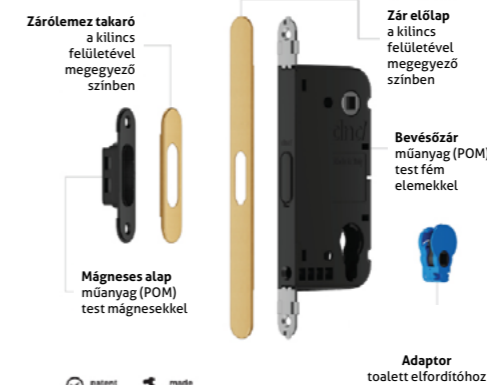

**vertical** mágneses bevészár

— **A** réz — **F** fekete / PVD szatén grafit / matt króm / fényes króm / fehér / PVD antik fényes arany / PVD antik szatén arany / szatén bronz / matt szatén bronz / galambkék  
— **M** 196x18 mm — **RENDELÉSRE: 4-6 HÉT**



- **vertical** mágneses bevészár
- **leva** unico rozettás kilincs

# MANDELLI 1953

A Mandelli cég a világ egyik legismertebb luxus rézkilincs gyártója Milánóból, a formatervezés és a divat olasz fővárosából. Kreatív, látványos formavilágával, magas minőségével és igényes anyagválasztékával a design nemzetközi élvonalát képviseli, 1953 óta. A teljes termékpaletta megtekinthető honlapunkon [kilincsek.eu](http://kilincsek.eu), illetve a [mandelli.it](http://mandelli.it) weboldalon.

**A MANDELLI CÉG TELJES KÍNÁLATÁT FORGALMAZZUK, 4-6 HETES SZÁLLÍTÁSI IDŐVEL.**



## K FOGANTYÚ NYÍLÓ- ÉS TOLÓAJTÓKHOZ

**ALAPANYAG:** réz  
**FELÜLET:** lakkozott réz, szatén réz, fényes króm, matt króm, fehér, matt fekete  
**RÖGZÍTÉS:** kétoldali ragasztóval (tartozék), 90°-ban elfordítva is felszerelhető  
**MÉRETEK:** 70x70 mm magasság=25 mm  
**TERVEZTE:** Alessandro Dubini  
**RENDELÉSRE:** 4-6 HÉT



## ARIES

**WINNER OF GOOD DESIGN AWARD 2017**

**ALAPANYAG:** réz  
**FELÜLET:** matt króm, matt szatén nikkell, szatén réz, grafit, matt fekete  
**MÉRETEK:** A=147 mm D=51 mm  
**TERVEZTE:** Giuseppe Bavuso  
**RENDELÉSRE:** 4-6 HÉT



## ASTRID

**WINNER OF GOOD DESIGN AWARD 2017**

**ALAPANYAG:** réz  
**FELÜLET:** fényes króm, matt króm, matt szatén nikkell, lakkozott réz, szatén réz, grafit  
**MÉRETEK:** A=142 mm D=50 mm  
**TERVEZTE:** Mandelli 1953  
**RENDELÉSRE:** 4-6 HÉT



## TWEE

**ALAPANYAG:** réz  
**FELÜLET:** lakkozott réz, szatén réz, fényes króm, matt króm, matt szatén nikkell, grafit  
**MÉRETEK:** 139 mm D=50 mm  
**TERVEZTE:** Massimo Cavana  
**RENDELÉSRE:** 4-6 HÉT

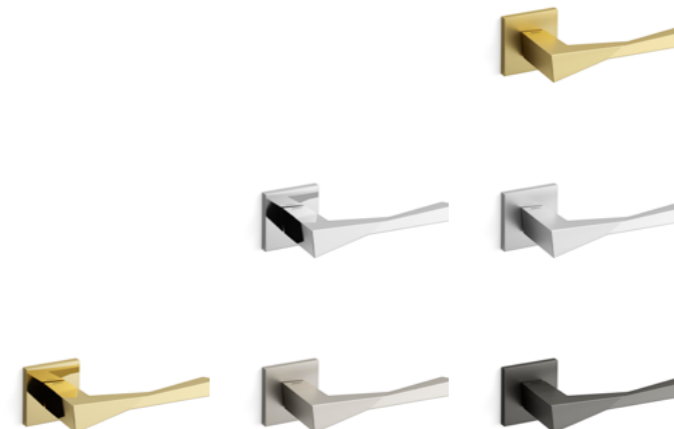

# MANDELLI 1953

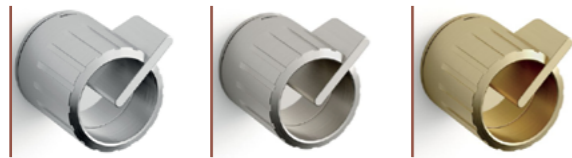

## CHRONO K

ALAPANYAG: réz  
 FELÜLET: matt króm, matt szatén nikkél, szatén réz  
 MÉRETEK: D=51 mm  
 TERVEZTE: Dodo Arslan  
 RENDELÉSRE: 4-6 HÉT

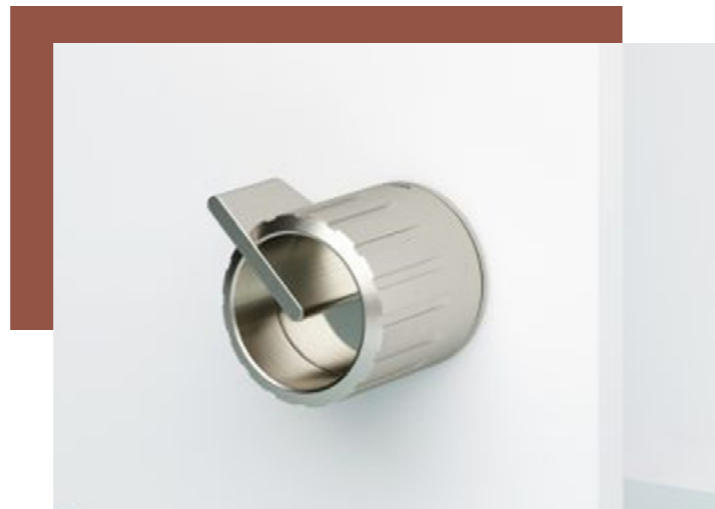

## CHRONO H

ALAPANYAG: réz  
 FELÜLET: matt króm, matt szatén nikkél, szatén réz  
 MÉRETEK: A=145 mm D=50 mm  
 TERVEZTE: Dodo Arslan  
 RENDELÉSRE: 4-6 HÉT



## DORIA

ALAPANYAG: réz  
 FELÜLET: matt króm, matt szatén nikkél, szatén réz  
 MÉRETEK: A=144,5 mm D=30 mm  
 TERVEZTE: Dainelli Studio  
 RENDELÉSRE: 4-6 HÉT

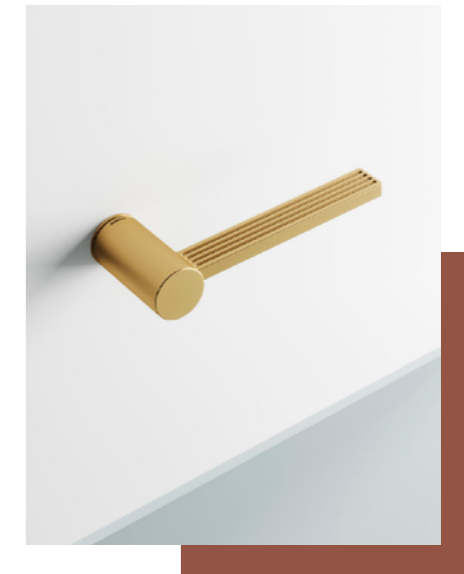

## CALIN

ALAPANYAG: réz  
 FELÜLET: matt króm, matt szatén nikkél, szatén réz  
 MÉRETEK: A=142 mm D=50 mm  
 TERVEZTE: Alessandro Corina  
 RENDELÉSRE: 4-6 HÉT



Gumi rátéttel is kapható a falak és bútorok védelmében.



## BILBAO

ALAPANYAG: réz  
 FELÜLET: fényes króm, matt króm, lakkozott réz, szatén réz  
 MÉRETEK: A=145 mm D=51 mm  
 TERVEZTE: Mandelli 1953  
 RENDELÉSRE: 4-6 HÉT

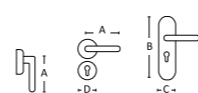

# MANDELLI 1953



## COUPÉ

ALAPANYAG: réz  
 FELÜLET: lakkozott réz, szatén réz, fényes króm, matt króm, matt fekete  
 MÉRETEK: A=138 mm D=51 mm  
 TERVEZTE: Dodo Arslan  
 RENDELÉSRE: 4-6 HÉT

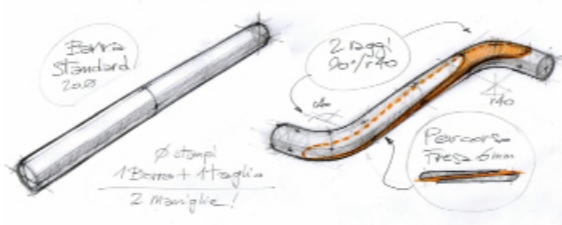

## MM80

ALAPANYAG: réz  
 FELÜLET: fekete-fehér, fehér-fekete, matt fehér, matt fekete, fényes króm, matt króm  
 MÉRETEK: A=143 mm D=51 mm  
 TERVEZTE: Marcello Morandini  
 RENDELÉSRE: 4-6 HÉT



## ISI

ALAPANYAG: réz  
 FELÜLET: szatén réz, fényes króm, matt króm, matt szatén nikkél  
 MÉRETEK: 130 mm D=51 mm  
 TERVEZTE: Mandelli 1953  
 RENDELÉSRE: 4-6 HÉT



## LARIO

ALAPANYAG: réz  
 FELÜLET: matt króm, fényes króm, matt szatén nikkél, lakkozott réz  
 MÉRETEK: A=130 mm D=50 mm  
 TERVEZTE: Mandelli 1953  
 RENDELÉSRE: 4-6 HÉT



## PP33

ALAPANYAG: réz  
 FELÜLET: imperiál bronz, lakkozott réz, fényes króm, matt fekete  
 MÉRETEK: 134 mm D=51 mm  
 TERVEZTE: Mandelli 1953, Piero Portaluppi 1933-ban tervezett klasszikus modellje alapján  
 RENDELÉSRE: 4-6 HÉT



## KIRI

ALAPANYAG: réz  
 FELÜLET: : lakkozott réz, szatén réz, fényes króm, matt króm, matt szatén nikkél, matt bronz  
 MÉRETEK: A=133 mm D=51 mm  
 TERVEZTE: Mandelli 1953  
 RENDELÉSRE: 4-6 HÉT

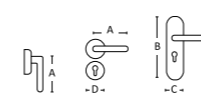
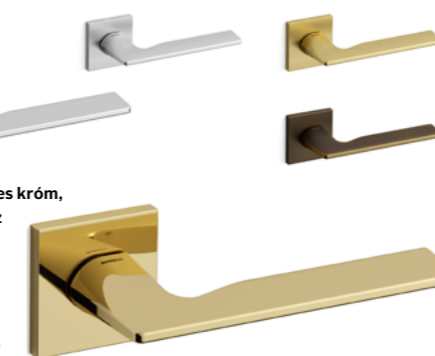

# MANDELLI 1953



## NURIA

ALAPANYAG: réz  
 FELÜLET: szatén réz, matt króm, matt szatén nikkell, grafit  
 MÉRETEK: A=133 mm D=50 mm  
 TERVEZTE: Mandelli 1953  
 RENDELÉSRE: 4-6 HÉT



## ZANTE

ALAPANYAG: réz  
 FELÜLET: szatén réz, matt króm, matt szatén nikkell  
 MÉRETEK: A=130 mm D=51 mm  
 TERVEZTE: Mandelli 1953  
 RENDELÉSRE: 4-6 HÉT



## SEVEN

ALAPANYAG: réz  
 FELÜLET: lakkozott réz, grafit, fényes króm, matt bronz  
 MÉRETEK: A=148 mm D=50 mm  
 TERVEZTE: Marco Piva  
 RENDELÉSRE: 4-6 HÉT



## LORD

ALAPANYAG: réz  
 FELÜLET: lakkozott réz - szatén réz, bronz, matt bronz  
 MÉRETEK: A=131 mm B=268 mm C=48 mm D=51 mm  
 TERVEZTE: Mandelli 1953  
 RENDELÉSRE: 4-6 HÉT



## ROUNDINE

ALAPANYAG: réz  
 FELÜLET: lakkozott réz, szatén réz, antik bronz, matt króm  
 MÉRETEK: A=130 mm D=51 mm  
 TERVEZTE: Mandelli 1953  
 RENDELÉSRE: 4-6 HÉT



## NORMA

ALAPANYAG: réz  
 FELÜLET: lakkozott réz, szatén réz, fényes króm, bronz, matt bronz  
 MÉRETEK: A=130 mm B=260 mm C=47 mm D=51 mm  
 TERVEZTE: Mandelli 1953  
 RENDELÉSRE: 4-6 HÉT

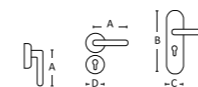





/// rendelésre 3-4 hét  
**AXIS ZINCRAAL**

F matt króm, fényes króm, matt fehér, antracit, matt fekete  
A zamak M A=148 mm D=50 mm

WC 10 év garancia



/// rendelésre 3-4 hét  
**JET**

F matt króm, fényes króm, 24K-os arannyal bevont, matt fekete  
A réz M A=151 mm D=50 mm

WC 10 év garancia

lineacali



/// rendelésre 3-4 hét  
**ALA**

F matt króm, fényes króm, matt fekete  
A réz M A=146 mm D=50 mm

WC 10 év garancia

lineacali



/// rendelésre 3-4 hét  
**LIVING**

F matt króm, fényes króm, 24K-os arannyal bevont, matt bronz  
A réz M A=148 mm D=52 mm

WC 10 év garancia

lineacali



/// rendelésre 3-4 hét  
**TWIST ZINCRAAL**

F matt króm, fényes króm, matt fehér, antracit, matt fekete  
A zamak M A=146 mm D=50 mm

WC 10 év garancia

lineacali



/// rendelésre 3-4 hét  
**TOUCH ZINCRAAL**

F matt króm, fényes króm, matt fehér, antracit, matt fekete  
A zamak M A=142 mm D=50 mm

WC 10 év garancia



/// rendelésre 3-4 hét  
**VISION ZINCRAAL**

F fényes króm, matt fehér, antracit, matt fekete  
A zamak M A=142 mm D=50 mm

WC 10 év garancia

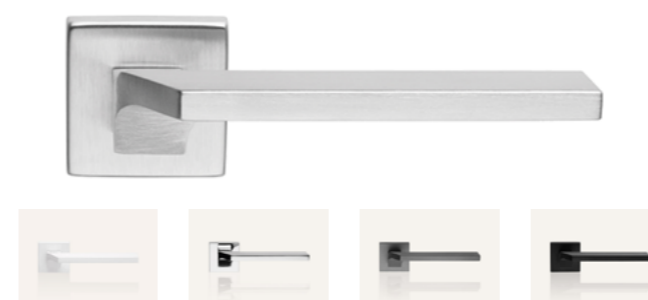

/// rendelésre 3-4 hét  
**GIRO ZINCRAAL**

F matt króm, fényes króm, matt fehér, antracit, matt fekete  
A zamak M A=138 mm D=50 mm

WC 10 év garancia

lineacali

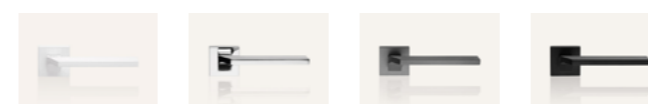

/// rendelésre 3-4 hét  
**TRIO ZINCRAAL**

F matt króm, fényes króm, matt fehér, antracit, matt fekete  
A zamak M A=135 mm D=50 mm

WC 10 év garancia

lineacali

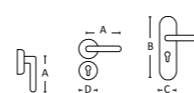

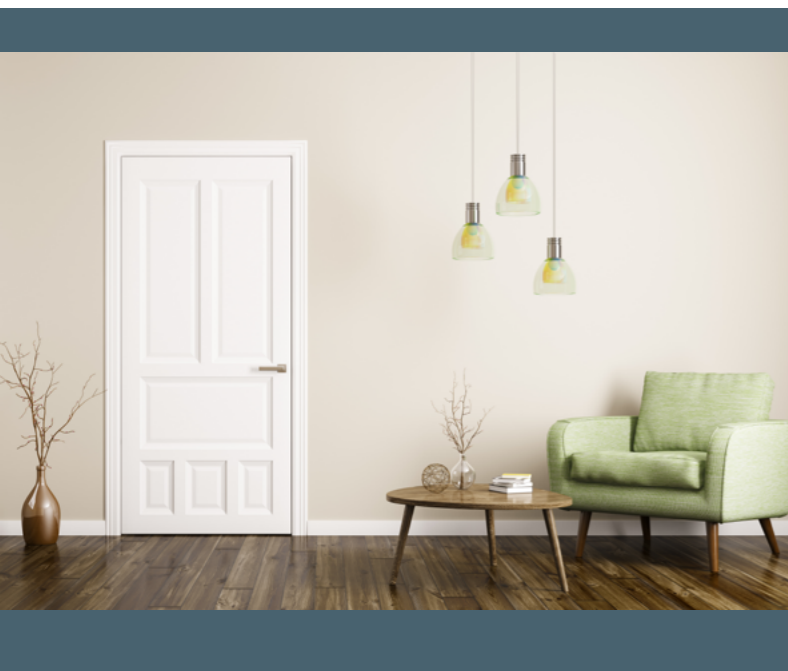

/// készleten  
**GOLF** szatén nikkél / súrolt bronz  
 F szatén nikkél / súrolt bronz A zamak M A=114 mm B=242 mm C=41 mm D=52 mm



/// készleten  
**GALAXY** alu  
 F 1. súrolt ALU F1 - ezüst színre eloxált, szálcsiszolt 2. ALU F4 - matt bronz jellegűre eloxált 3. matt fekete A alumínium M A=120 mm D=50 mm



/// készleten  
**GALAXY** matt króm  
 F szálcsiszolt króm A zamak és réz M A=120 mm B=245 mm C=43 mm D=52 mm



/// készleten  
**PORTO** szatén nikkél  
 F szatén nikkél A zamak M A=120 mm B=243 mm C=42 mm D=52 mm



/// készleten  
**COOL** szatén nikkél  
 F szatén nikkél A zamak M A=125 mm B=244 mm C=42 mm D=52 mm



/// készleten  
**GALAXY** inox  
 F szálcsiszolt acél A rozsdamentes acél M A=125 mm D=52 mm



/// rendelésre 4-5 nap  
**GALAXY** szatén réz  
 F szatén réz A zamak és alumínium M A=125 mm ROZ=55 mm x 10 mm



/// készleten  
**DETROIT** alu F1, matt fekete, alu F4  
 F 1. súrolt ALU F1 - ezüst színre eloxált, szálcsiszolt 2. matt fekete 3. ALU F4 - matt bronz jellegűre eloxált A alumínium M A=120 mm D=52 mm

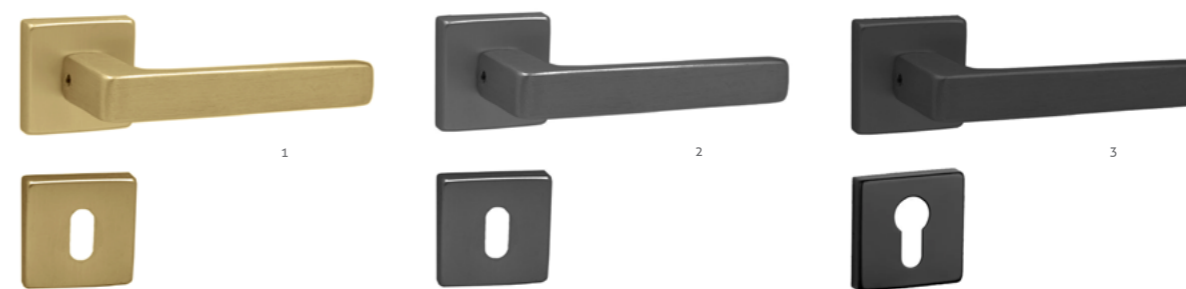

/// kész  
**ACAPULCO** matt réz, titán, matt fekete  
 F matt réz (festett), titán, matt fekete A alumínium M A=132 mm D=52 mm



# CLASSIC



/// készleten

### VALENTINA patinás

F patinás réz A réz M A=110 mm B=255 mm C=33 mm D=50 mm



/// készleten

### VALENTINA lakkozott réz

F lakkozott A réz M A=110 mm B=255 mm C=33 mm D=50 mm



/// készleten

### CASTELLO

F súrolt bronz A zamak M A=126 mm D=53 mm



## Korhű kilincsek felújításhoz, renováláshoz

A következő fejezetben található klasszikus kilincsek egy részét kifejezetten műemlék jellegű felújításokhoz ajánljuk, ahol a cél a régi polgári lakások eredeti stílusának megőrzése. A STEFANIA kilincsek ráadásul – egyedi megrendelés alapján – megvásárolhatók korhű, lakkozatlan felülettel is. A STEFANIA és az ALT WIEN családban egyedi ablakkilincsek is választhatók az ajtókilincsek mellé.



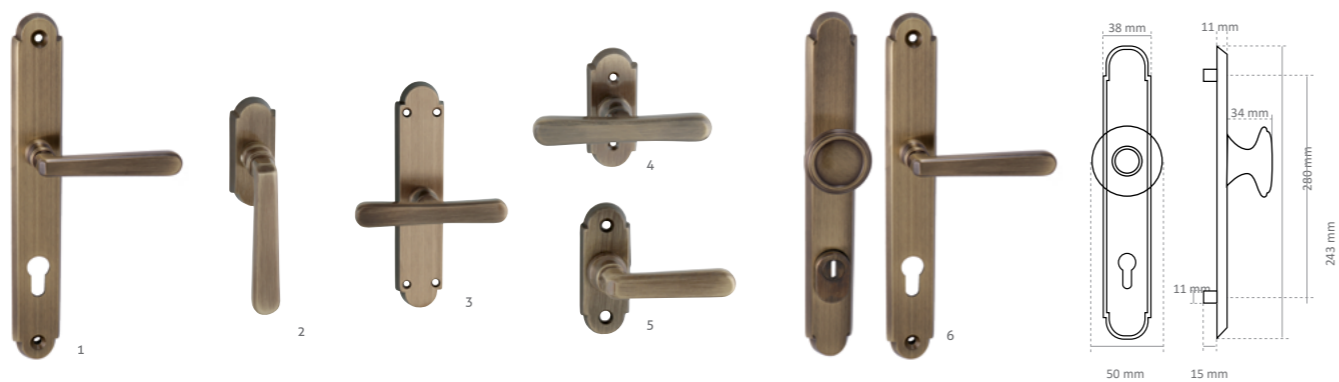

/// készleten 1-5. /// rendelésre: 6. - a szállítási időponttal kapcsolatban érdeklődjön vevőszolgálatunkon

**ALT WIEN** sùrolt bronz 1. hosszúcímes 2. ablakfélkilincs 3. T-kilincs hosszú címmel 4. kis T-kilincs 5. kis félkilincs 6. bejárati grt.

**F** sùrolt bronz **A** réz **M** 1. A=112 mm B=254 mm C=33 mm 2. A=112 mm B=75 mm C=36 mm 3. A=118 mm B=168 mm C=36 mm 4. A=118 mm B=78 mm C=32 mm 5. A=58 mm B=79 mm C=33 mm **6. Bejárati biztonsági kilincs grt.**, kilincs-kilincs és gomb-kilincs változatban, cilindervédő pajzsral vagy anélkül. Csak belülről oldható, a külső oldalon a csavarok nem láthatók. A külső oldalon a cím alá helyezett acélpajzs védi a zárat felfúrás ellen. Választható kilincs-cilinderközép távolságok: 72mm, 90mm, 92mm.

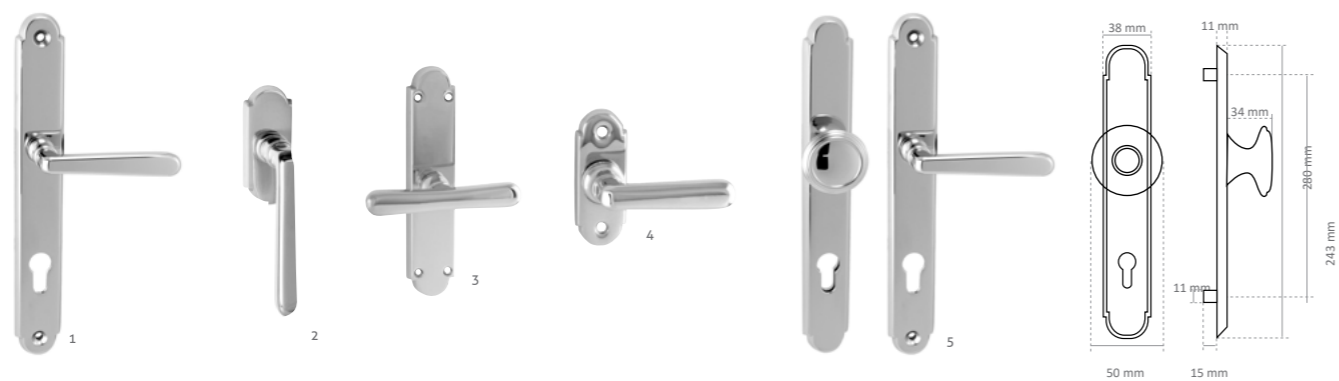

/// készleten 1-4. /// rendelésre: 5. - a szállítási időponttal kapcsolatban érdeklődjön vevőszolgálatunkon

**ALT WIEN** fényes króm - 1. hosszúcímes 2. ablakfélkilincs 3. T-kilincs hosszú címmel 4. kis félkilincs 5. bejárati grt.

**F** fényes króm **A** réz **M** 1. A=112 mm B=254 mm C=33 mm 2. A=112 mm B=75 mm C=36 mm 3. A=118 mm B=168 mm C=36 mm 4. A=58 mm B=79 mm C=33 mm **5. A bejárati biztonsági kilincs grt.** leírását lásd: ALT WIEN sùrolt bronznál 6. pont

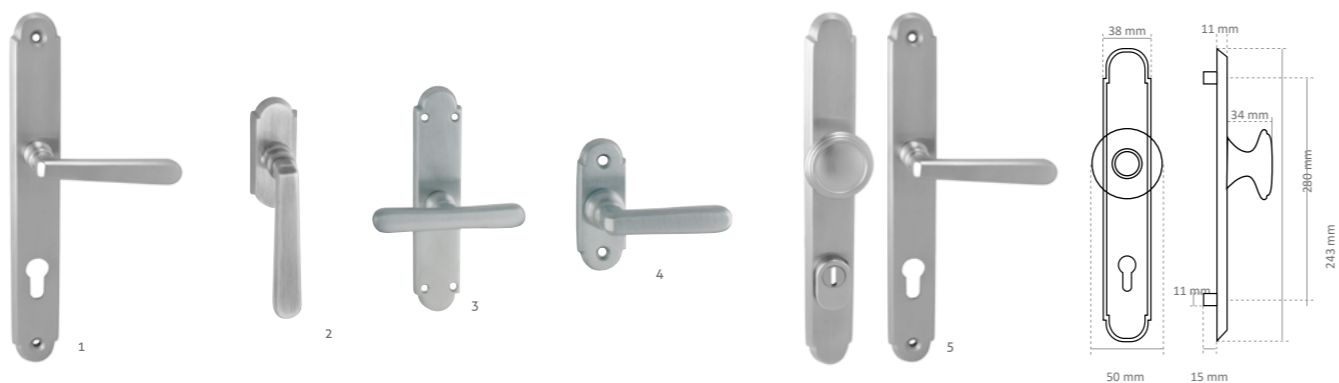

/// készleten 1-4. /// rendelésre: 5. - a szállítási időponttal kapcsolatban érdeklődjön vevőszolgálatunkon

**ALT WIEN** matt króm - 1. hosszúcímes 2. ablakfélkilincs 3. T-kilincs hosszú címmel 4. kis félkilincs 5. bejárati grt.

**F** matt króm **A** réz **M** 1. A=112 mm B=254 mm C=33 mm 2. A=112 mm B=75 mm C=36 mm 3. A=118 mm B=168 mm C=36 mm 4. A=58 mm B=79 mm C=33 mm **5. A bejárati biztonsági kilincs grt.** leírását lásd: ALT WIEN sùrolt bronznál 6. pont

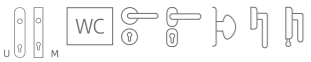

/// készleten 1-5. /// rendelésre: 6. - a szállítási időponttal kapcsolatban érdeklődjön vevőszolgálatunkon

**ALT WIEN** réz 1. hosszúcímes 2. ablakfélkilincs 3. T-kilincs hosszú címmel 4. kis félkilincs 5. kis T-kilincs 6. bejárati grt.

**F** lakkozott **A** réz **M** 1. A=112 mm B=236 mm C=30 2. A=112 mm B=75 mm C=36 mm 3. A=118 mm B=168 mm C=36 mm 4. A=58 mm B=79 mm C=33 mm 5. A=118 mm B=78 mm C=32 mm **6. A bejárati biztonsági kilincs grt.** leírását lásd: ALT WIEN sùrolt bronznál 6. pont



/// készleten

**STEFANIA** réz 1. hosszúcímes 2. kulcslyuktakarós 3. gombos 4. félkilincs 5. Pinocchio félkilincs 6. Pinocchio T-kilincs 7. Stefania T-kilincs nagy talppal

**F** lakkozott 1-4. kapható lakkozás nélkül is, egyedi megrendelésre **A** réz **M** 1-3. A=110 mm B=236 mm C=30 mm 4. A=110 mm D=30x68 mm 5. A=59 mm B=67 mm C=25 mm 6. A=98 mm B=67 mm C=27 mm 7. A=98 mm B=163 mm C=37 mm



/// készleten

**STEFANIA** sùrolt bronz 1. hosszúcímes 2. gombos 3. félkilincs 4. Pinocchio félkilincs 5. Pinocchio T-kilincs

**F** sùrolt bronz **A** réz **M** 1-2. A=110 mm B=236 mm C=30 mm 3. A=110 mm D=30x68 mm 4. A=59 mm B=67 mm C=25 mm 5. A=98 mm B=67 mm C=27 mm





/// készleten

## MATHILDE súrolt bronz

F matt súrolt bronz A réz M A=120 mm B=250mm C=45mm



/// készleten

## MATHILDE lakkozott réz

F lakkozott A réz M A=120 mm B=250mm C=45mm



/// rendelésre 7-10 nap

## CAMELIA

F fényes arany, grafit A zamak M A=132 mm D=52 mm Rozetta mag: 7 mm



NEW

/// rendelésre 7-10 nap

## UTRICA

F PVD fényes arany A zamak M A=136 mm D=52 mm Rozetta mag: 7 mm



/// készleten

## DIANA

F patinás réz, festett porcelán A réz  
M A=118 mm B=255mm C=33mm D=50 mm



/// készleten

## TOLOSA szatén réz

F lakkozott és részben szaténisított A réz M A=122 mm B=260mm C=44 mm



/// készleten

## RIVIERA hosszúcímes, rozettás

F súrolt bronz A zamak M A=117mm B=261 mm C=46 mm D=50 mm



NEW

/// rendelésre 7-10 nap

## NERINA

F fényes króm, PVD fényes arany A zamak M A=131 mm D=52x7 mm

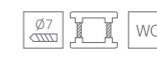

/// készleten

## TOLOSA rövidcímes, súrolt bronz

F súrolt bronz A réz M A=122 mm B=185mm C=38 mm  
Csak 55 és 72 mm furattávolsággal!



/// készleten

## TOLOSA súrolt bronz

F súrolt bronz A réz M A=122 mm B=260mm C=44 mm D=50 mm



/// készleten

## MALAGA

F súrolt bronz A zamak M A=116 mm B=261 mm C=46 mm



/// készleten

## MARCO

F lakkozott A réz M A=110 mm B=247mm C=43,5 mm

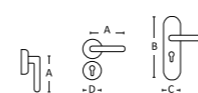

# CLASSIC



/// készleten  
**MADEIRA** hosszúcímes/rozettás  
F súrolt bronz A zamak M A=115 mm B=240 mm C=42 mm D=52 mm

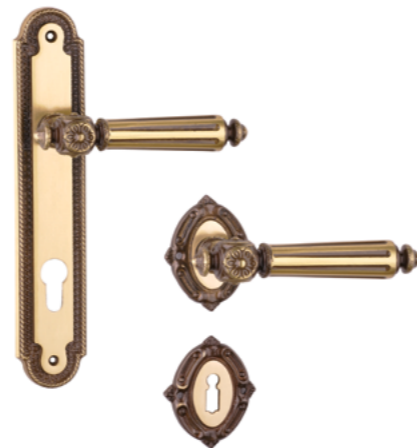

/// készleten  
**WIEN** hosszúcímes/rozettás  
F antik A réz M A=135 mm B=240 mm C=45 mm D=55x68 mm



/// készleten  
**SOFIA** lakkozott réz/matt króm  
F lakkozott/matt króm A réz M A=110 mm B=235 mm C=38 mm



/// készleten  
**MARIKA** matt króm  
F matt króm A zamak M A=112 mm B=216 mm C=39 mm D=50 mm



/// rendelésre 4-5 hét  
**MICHELLE** rozettás/hosszúcímes  
F 1. lakkozott réz, 2. fényes króm-matt króm, 3. fényes króm-szatén nikkel, 4., 6. matt súrolt bronz, 5. antracit, 7. fényes nikkel-fekete levélmintás, 8. satén bronz-bézs porcelán A réz M A=132 mm D=57 mm



NEMES  
anyagok,  
NEMES  
design

## A bejárati ajtóra is ugyanazt a kilincset szeretné?

**JÓ HÍRÜNK VAN!**  
Nagyon sok kilincsmodellünk kombinálható bejárati garnitúraként, a nagy biztonságú Universal címmel vagy a Mantova keskeny bejárati címmel. Keresse a kilincsmodellek mellett az Universal és a Mantova termékre utaló piktogramokat!

Bővebb információ a 102. és 105. oldalon található.



/// rendelésre 4-5 nap  
**ALICANTE** hosszúcímes és körrozettás  
F lakkozott réz, súrolt bronz, antik vas A réz M A=113 mm B=277 mm C=48 mm D=52 mm

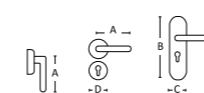



/// rendelésre 4-5 hét

## TASHA körrozetttás

F 1. lakkozott réz 2. fényes króm 3. matt súrolt bronz 4. szatén nikkel 5. antik vas A réz M A=132 mm D=52 mm



/// rendelésre 4-5 hét

## FLORA

F 1. lakkozott réz és fehér festett 2. fényes króm és fehér festett 3. súrolt bronz  
A réz M A=140 mm D=58 mm / M A=140 mm D=58 mm B=285 mm C=55 mm



/// rendelésre 4-5 hét

## TASHA körrozetttás, porcelán betéttel

F 1. fényes króm és fehér porcelán 2. matt súrolt bronz és fehér porcelán  
3. antik vas és fehér porcelán A réz és porcelán M A=132 mm D=52 mm



/// rendelésre 4-5 hét

## TASHA hosszúcímes

F fényes króm | Rendésre: lakkozott réz, matt súrolt bronz,  
szatén nikkel, antik vas A réz M 132 mm B=285 mm C=53 mm

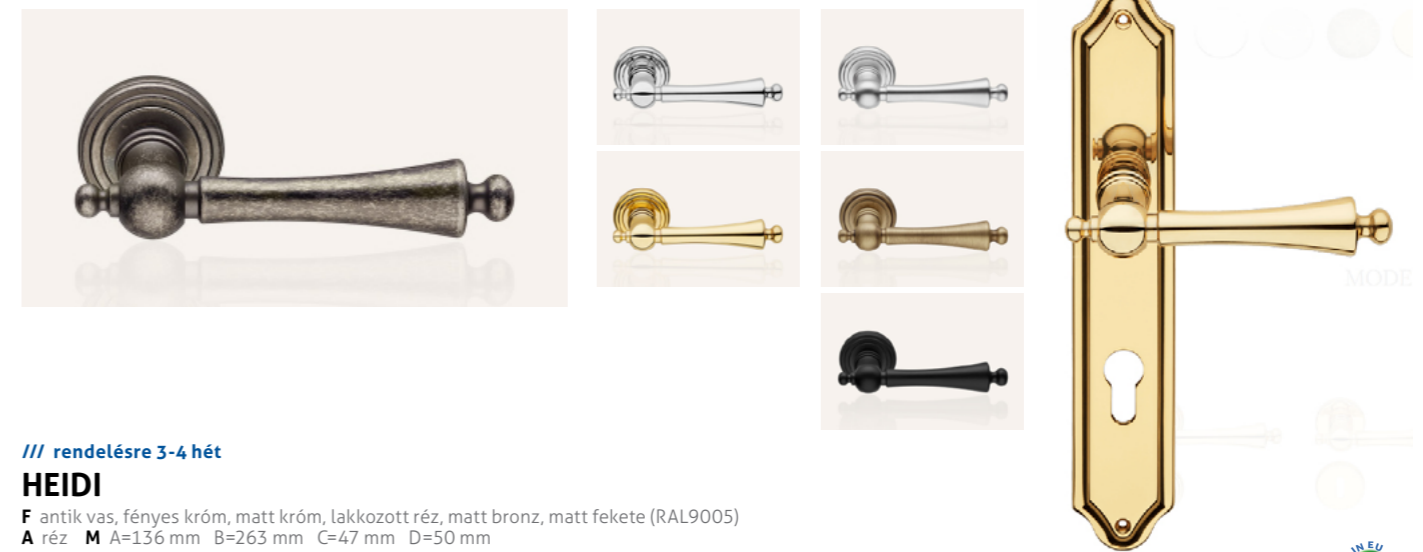

/// rendelésre 3-4 hét

## HEIDI

F antik vas, fényes króm, matt króm, lakkozott réz, matt bronz, matt fekete (RAL9005)  
A réz M A=136 mm B=263 mm C=47 mm D=50 mm



## Pánttakaró

MUTASSA MEG, AMI SZÉP, ÉS TAKARJA EL, AMI KEVÉSBÉ!

Válasszon az ajtópánt letakarására az ajtókilincssel harmonizáló pánttakarót.

Pánttakarók (pántsapkák): 152. oldal



/// rendelésre 3-4 hét

## GLAMOR

F fényes nikkel, fényes króm, lakkozott réz,  
24K-os arannyal bevont, matt bronz, matt súrolt bronz  
A réz M A=132 mm B=318 mm C=53 mm D=53 mm



VIDEÓ

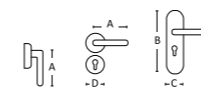



/// rendelésre 3-4 hét

## ARIA

F lakozott réz, fényes króm, matt króm, 24K-os arannyal bevont, matt sűrolt bronz  
A réz M A=136 mm B=278 mm C=47 mm D=52 mm

WC 10 év garancia

lineacali

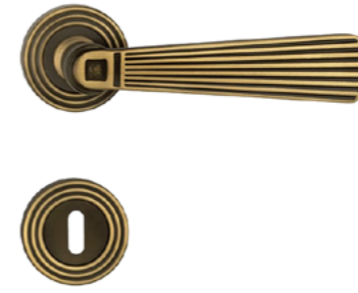

/// rendelésre 3-4 hét

## OPERA

F matt bronz, 24K-os arannyal bevont, francia arany, bronz és szatén réz, matt sűrolt bronz  
A réz M A=148 mm B=380 mm C=60 mm D=54 mm

WC 10 év garancia

lineacali



/// rendelésre 3-4 hét

## DAISY

F matt bronz, 24K-os arannyal bevont, francia arany, bronz és szatén réz, matt sűrolt bronz  
A réz M A=151 mm B=390 mm C=60 mm D=54 mm

WC 10 év garancia

lineacali



/// rendelésre 3-4 hét

## REFLEX Swarovski kristályokkal

F fényes króm, matt króm, 24K-os arannyal bevont  
A réz M A=137 mm B=300 mm C=52 mm D=50 mm

WC 10 év garancia

lineacali



/// rendelésre 3-4 hét

## EPOCA

F francia arany, 24K-os arannyal bevont, matt bronz  
A réz M A=124 mm B=255 mm C=44 mm D=50 mm

WC 10 év garancia

lineacali

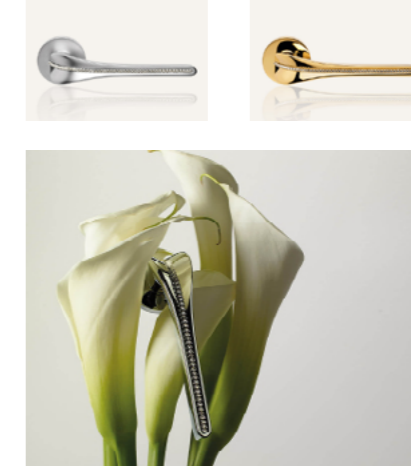

/// rendelésre 3-4 hét

## SPIRIT MESH Swarovski kristályokkal

F fényes króm, matt króm, 24K-os arannyal bevont  
A réz M A=146 mm B=300 mm C=52 mm D=52 mm

WC 10 év garancia

lineacali

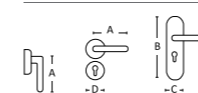



Brilliant  
& Majestic

Ahogy milliónyi csillag ragyogja be az eget, úgy díszítik Swarovski kristályok ezrei a Linea Cali legszebb, luxus kategóriájú kollektióit.

Ezek a kristályok ékszerek, a fény szimbólumai, melyek a kiváló olasz kézművességnek köszönhetően mind külön-külön, nagyon nagy odafigyeléssel kerültek a helyükre.

Arra születtek, hogy elbűvöljenek minket, hogy csodálattal töltsenek el. Gyönyörködjünk hát bennük!

lineacali

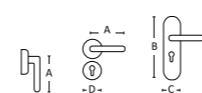
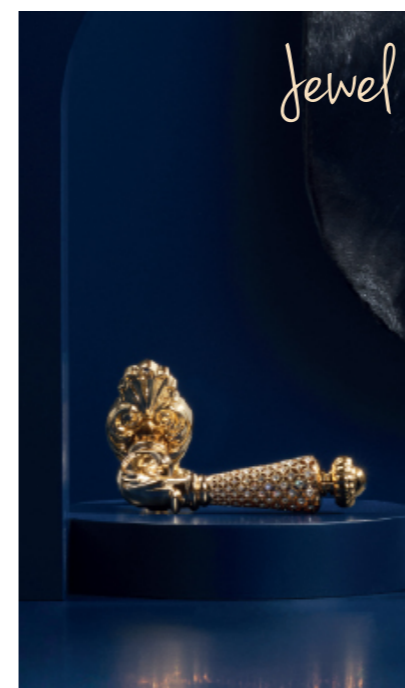



RUSTIC

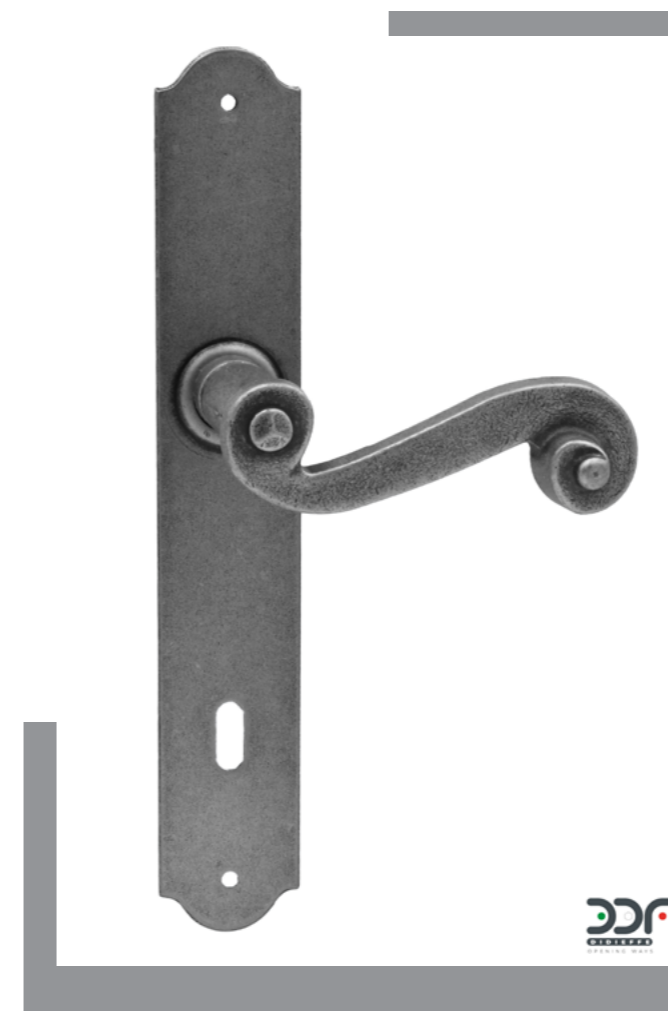

/// készleten  
**MASER** kovácsoltvas  
 F ezüstszürke A fogantyú: zamak / cím: vas M A=113 mm B=248 mm C=40 mm

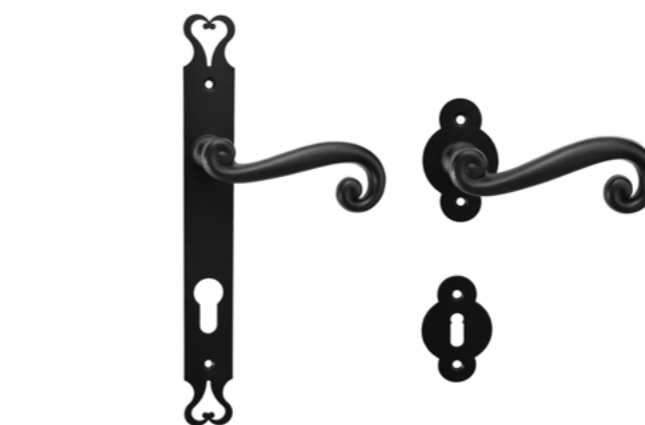

/// készleten  
**SERRANO** hosszúcímes és díszes rozettás  
 F fekete A fogantyú: zamak / cím: vas M A=105 mm B=250 mm C=30 mm D=50 mm

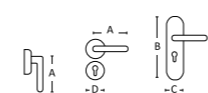

/// készleten  
**VALENTINA** hosszúcímes, kovácsoltvas  
 F fekete A kovácsoltvas M A=120 mm B=240 mm C=30 mm



/// készleten  
**VALENTINA** díszes rozettás, kovácsoltvas  
 F fekete A kovácsoltvas M A=120 mm D=30x68 mm

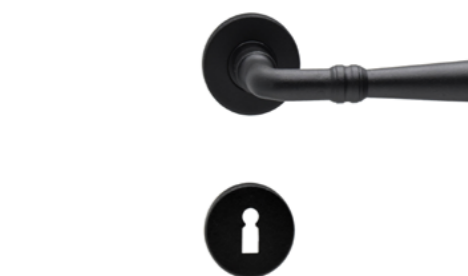

/// készleten  
**VALENTINA** körrozettás, kovácsoltvas  
 F fekete A kovácsoltvas M A=120 mm D=50 mm



# RUSTIC



/// készleten

**GENOVA** hosszúcímes kovácsoltvas jellegű

F porszórt fekete A zamak és acél  
M A=115 mm B=280 mm C=44 mm



/// készleten

**MADEIRA** hosszúcímes kovácsoltvas jellegű

F porszórt fekete A zamak és acél  
M A=115 mm B=240 mm C=42 mm

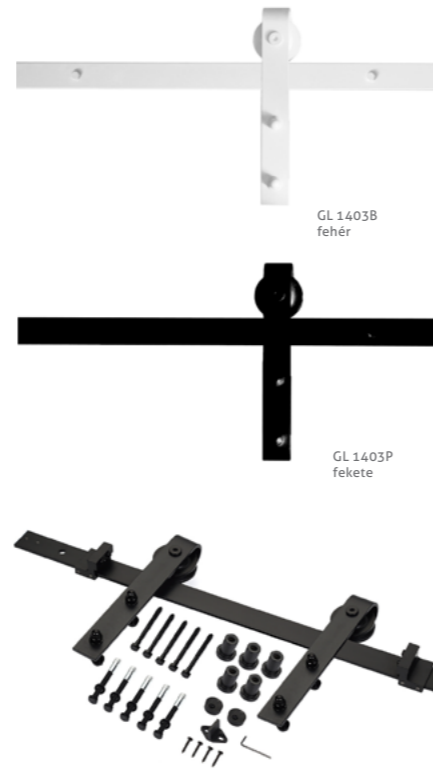

GL 1403B  
fehér

GL 1403P  
fekete

Alkatrészek

/// készleten

**1403 RUSZTIKUS TOLÓAJTÓ-VASALAT**

**GL 1403P**

Rusztikus tolóajtó-vasalat, fekete porszórt, 2m, sín és szerelőegység kompletten, max. terhelhetőség: 80 kg

**GL 1403B**

Rusztikus tolóajtó-vasalat, fehér porszórt, 2m, sín és szerelőegység kompletten, max. terhelhetőség: 80 kg

**GL - ABS**

Fékező kiegészítő egység az 1403 tolóajtó-vasalat rendszerhez:

**KÜLÖN RENDELHETŐ**

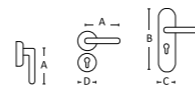

**Klasszikus design**  
illik a zsalugáterek klasszikus stílusához

**Hosszútávú működés**  
szabadalmaztatott utánállítási lehetőségek

**Erős, tartós**  
nem rozsdásodó, horganyzott acél alapanyag, tartós, UV-álló bevonattal

**Betörésvédelem**  
otthona biztonságát növelő megoldások

**Állítható árnyékolás**  
mozgatható lamellák segítségével

Miért éppen a **MAESTRO**-tól?

**Mediterrán hangulat**  
egyenesen Olaszországból

**Sokféle megoldás**  
ajtóra, ablakra, hőszigetelt falakra is

**Kényelem és megtakarítás**  
nyáron a melegtől, télen a hidegtől óvja otthonát

**Könnyű karbantartás**  
újrafestéskor kivethetők a lamellák

WWW.KILINCSEK.EU

# Mit tudnak a projekt vasalatok?

A projekt vagy objekt vasalatok elsősorban közületi felhasználásra, kifejezetten nagy igénybevételre lettek kialakítva, tartósságukat és strapabírásukat független minősítések is tanúsítják. A DIN EN 1906 szabvány a vasalatokat 4 használati osztályba sorolja, az alábbiak szerint:

## 1. HASZNÁLATI OSZTÁLY:

átlagos használati gyakoriságú ajtókhöz, ahol várható a megfelelően óvatos és rendeltetésszerű használat – lakáscélú felhasználásra ajánlott

## 2. HASZNÁLATI OSZTÁLY:

átlagos használati gyakoriságú ajtókhöz, ahol várható a megfelelően óvatos, de esetenként nem rendeltetésszerű használat – főleg irodai felhasználásra javasolt.

## 3. HASZNÁLATI OSZTÁLY:

nagy használati gyakoriságú ajtókhöz, közületekbe, ahol kevésbé valószínű az óvatos használat, és várható a gyakori, nem rendeltetésszerű használat – a nagyközönség által látogatott középületekbe ajánlott

## 4. HASZNÁLATI OSZTÁLY:

olyan ajtókhöz, melyek gyakran vannak kitéve erőhatásoknak vagy rongálásnak, pl. futball stadionok ajtajára, autós pihenőkben lévő nyilvános illemhelyek ajtajára.

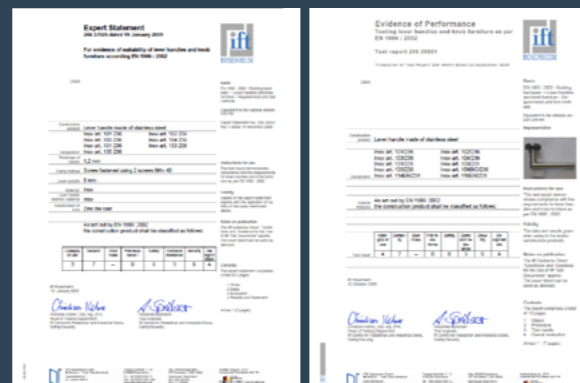

## PRO OBJECT 4

A legerősebb igénybevételnek is megfelelő, „vandálbiztos” vasalat, nagy forgalmú közintézményekben, kórházakban, bevásárló központokban, kollégiumokban vagy akár stadionokban is használható. A DIN EN 1906 szabvány szerint 4-es használati osztályba sorolt vasalat. 10 év működési és felületi garancia. A kilincs a rozettához vagy a címhez van szerelve, rugózott termék. Fém alaplappal, M4-es átmenő csavarral és a rozettához hegesztett megvezető hüvellyel szállítjuk.

## PRO OBJECT 3

A DIN EN 1906 szabvány szerint a 3. használati osztályba sorolt termék, nagyon ellenálló fém alaplappal, rugóval, M4-es átmenő csavarral és a rozettához hegesztett megvezető hüvellyel készül. Ajánlott irodaházakba, társasházakba, illetve közintézményekbe. 5 év működési és felületi garanciát biztosítunk hozzá.



## TŰZGÁTLÓ T90

A DIN 18273 szabvány alapján tűzgátlóként minősített, T30 vagy T90 besorolású, azaz 30 vagy 90 perces tűzgátlást biztosító vasalat, DIN EN 1906 szabvány szerint 4-es használati osztályba sorolt vasalat. 10 év működési és felületi garancia. A kilincs a rozettához vagy a címhez van szerelve, rugó nélkül, fém alaplappal, M4-es átmenő csavarral és a rozettához hegesztett megvezető hüvellyel, illetve 9-es tengellyel szállítjuk.



# Maestro Longlife

A Maestro Longlife kilincseket elsősorban közintézmények számára terveztük és gyártottuk.

Számtalan hazai épületben: irodákban, rendelőkben, iskolákban, plázákban, gyárakban sikeresen bizonyították már kiváló minőségüket. A könnyebb átláthatóság kedvéért úgy döntöttünk, hogy kifejezetten tartós, DIN 3 vagy DIN 4 minősítéssel rendelkező kilincseink kapjanak egységes és könnyen érthető jelölést: ez lett a Longlife jel. Mivel ezek a kilincsek óriási igénybevételre készültek, a hétköznapi, lakáscélú használat során igen hosszú élettartamot bírnak ki, akár több évtizedig is hibátlanul működnek. Teljesítményüket német és más európai minőségellenőrző intézmények tesztelték, amelyek tanúsítják, hogy a Maestro Longlife termékek 200.000 használatot mindenféle minőségcsökkenés nélkül kibírnak.



www.kilincsek.eu

# PROJECT

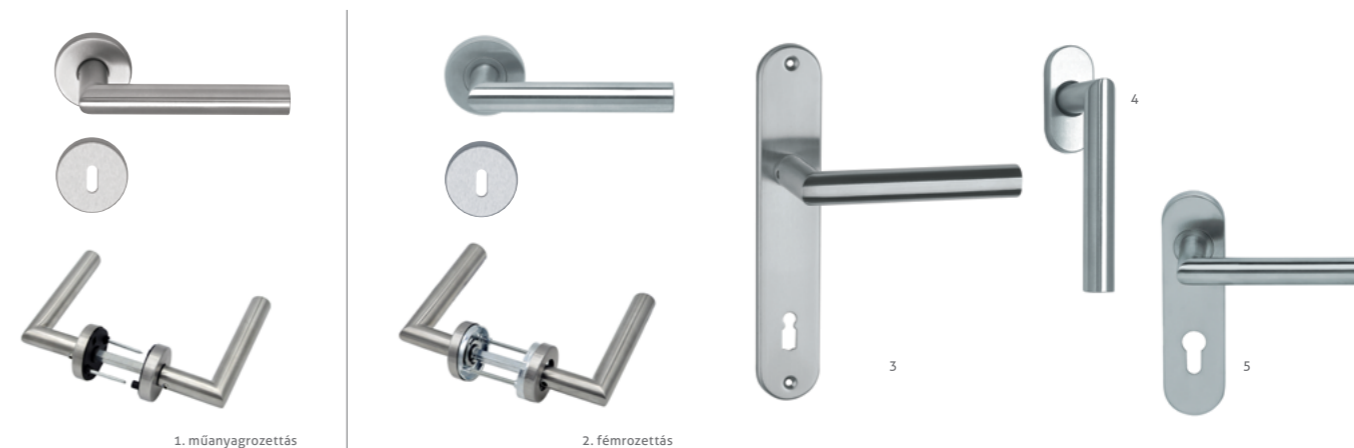

/// készleten

## THEMA PRO műanyag és fémalaplapos grt.

F szálcsiszolt A rozsdamentes acél M 1. A=130 mm D=52 mm / 2. A=130 mm D=52 mm / 3. A=130 mm B=225 mm C=38 mm / 4. A=130 mm félkilincs takaró: 31x62 mm / 5. A=130 mm B=170 mm C=44 mm

1. Nagy teherbírású műanyag alaplapos rozettával, önmetsző átmenő csavarral

2. Nagy teherbírású fémalaplapos rozettával, metrikus átmenő csavarral. Mindkettő elsősorban lakáscélú felhasználásra.



DIN EN 1906 - PFB
3-as használati osztály → 3 7 - 0 0 3 0 A

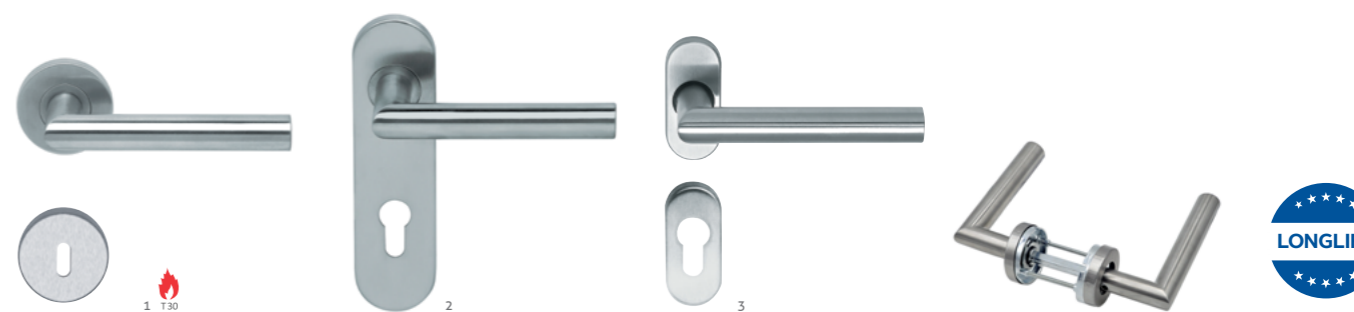

/// készleten

## THEMA PRO OBJECT 3

F szálcsiszolt A rozsdamentes acél M 1. A=130 mm D=52 mm / 2. A=130 mm B=170 mm C=44 mm / 3. A=130 mm rozetta=30x60 mm

Nagy teherbírású, közületi felhasználásra is ajánlott kilincs, ift ROSENHEIM DIN 3 minősítéssel. A tűzpiktogrammal jelölt termékek tűzgátló változatban is kaphatók.



DIN EN 1906 - PFB
4-es használati osztály → 4 7 - 0 0 3 0 A
DIN EN 1906 - PFB
4 7 - 0 1 3 0 U

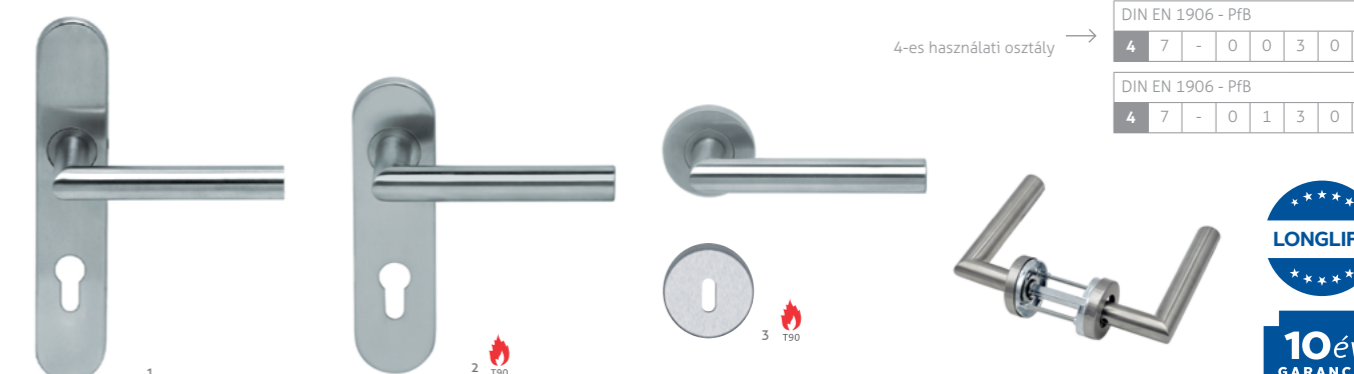

/// rendelésre 3-4 hét

## THEMA PRO OBJECT 4

F szálcsiszolt A rozsdamentes acél M 1. A=130 mm B=220 mm C=40 mm / 2. A=130 mm B=170 mm C=44 mm / 3. A=130 mm D=52 mm

Nagy teherbírású, közületi felhasználásra is ajánlott, vandálbiztos kilincs, ift ROSENHEIM DIN 4 minősítéssel. A tűzpiktogrammal jelölt termékek tűzgátló változatban is kaphatók.

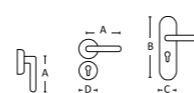



/// készleten

## RONDO PRO

F szálcsiszolt A rozsdamentes acél M 1. A=148 mm D=52 mm 2. A=148 mm B=225 mm C=38 mm 3. A=148 mm B=170 mm C=44 mm 4. A=148 mm rozetta=30x60 mm

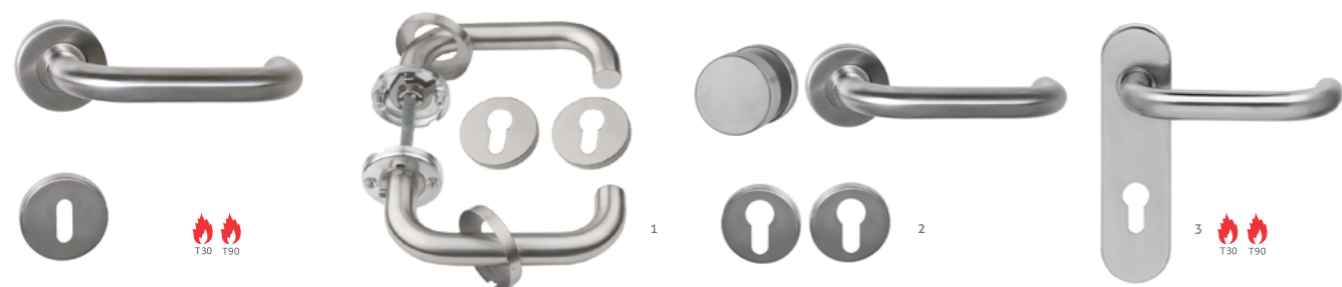

/// készleten

## RONDO PRO OBJECT 3 és OBJECT 4

F szálcsiszolt A rozsdamentes acél M 1. A=148 mm D=52 mm 2. A=148 mm D=52 mm 3. A=148 mm B=170 mm C=44 mm

Nagy teherbírási, közületi felhasználásra is ajánlott kilincs, ift ROSENHEIM DIN 3 illetve DIN 4 minősítéssel. A piktogrammal jelölt termékek tűzgátló változatban is kaphatók.

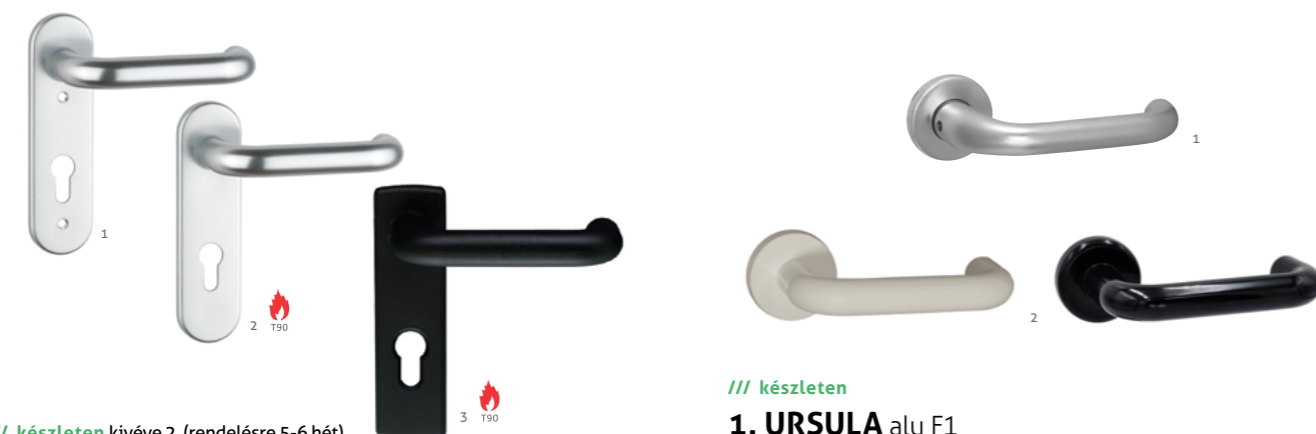

/// készleten kivéve 2. (rendelésre 5-6 hét)

## 1. URSULA rövidcímes alu F1 normál vagy 2. tűzgátló 3. URSULA tűzgátló fekete

F 1-2. ezüst színre eloxált 3. fekete A 1-2. alumínium 3. acél és műanyag M A=145 mm B=170 mm C=45 mm



/// készleten

## 1. URSULA alu F1 2. URSULA műanyag

F 1. ezüst színre eloxált 2. fehér és fekete raktárról, más színek megrendelésre A 1. alumínium 2. műanyag M 1. A=130 mm D=52 mm 2. A=126 mm D=50 mm

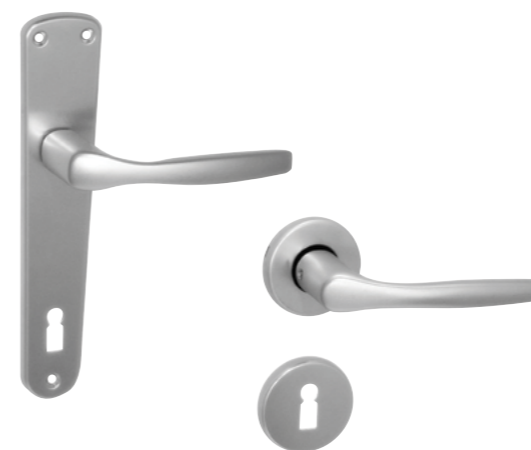

/// készleten

## CHRISTIE alu F1

F ALU F1 - ezüst színre eloxált A alumínium M A=121 mm B=205 mm C=32 mm D=52 mm

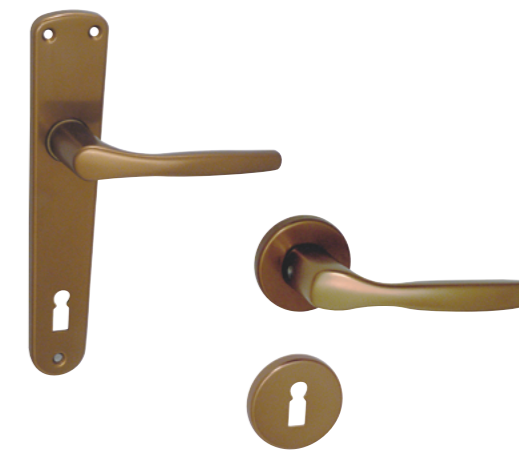

/// készleten

## CHRISTIE alu F4

F ALU F4 - matt bronz jellegűre eloxált A alumínium M A=121 mm B=205 mm C=32 mm D=52 mm

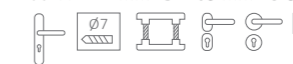

/// készleten

## SAVANNA körrozettás

F 1. ALU F1 - ezüst színre eloxált 2. ALU F4 - matt bronz jellegűre eloxált A alumínium M A=135 mm B=228 mm C=43 mm D=52 mm

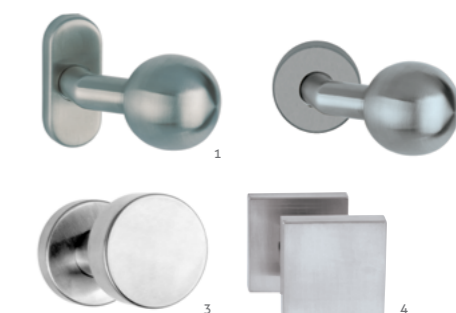

/// készleten

## GOMBOK eltolt, inox

1. Eltolt gömb gomb oválozettán,
2. Eltolt gömb gomb körrozettán
3. Fixgomb rozettán, eltolt (új) bal/jobb
4. Fixgomb rozettán négyzetes eltolt bal/jobb

F szálcsiszolt A rozsdamentes acél M 1-3. D=50 mm 4. 51x51mm

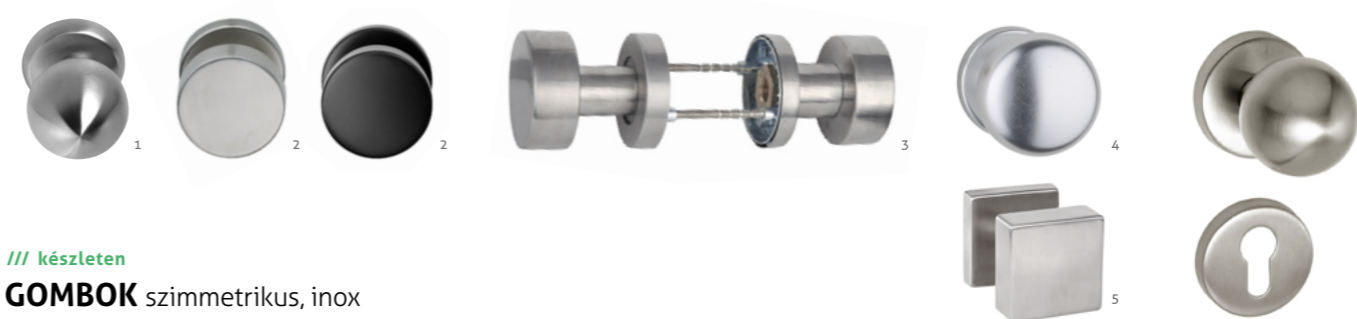

/// készleten

## GOMBOK szimmetrikus, inox

1. Fixgomb gömb, körözöttán F szálcsiszolt A rozsdamentes acél M=50 mm
2. Fixgomb hengeres (új), körözöttán F szálcsiszolt acél / fekete A rozsdamentes acél M=50 mm
3. Fixgomb-fixgomb, körözöttán, inox (új), heng. DIN3 F szálcsiszolt A rozsdamentes acél M=50 mm
4. Fixgomb körözöttán, alu, kerek F ezüst színre eloxált (F1) vagy antik színre eloxált (F4) A alumínium M=50 mm
5. Fixgomb négyzetes, rozettán F szálcsiszolt A rozsdamentes acél M=50 mm
6. Forgógomb rozettán, inox gömb PZ 50mm F szálcsiszolt A rozsdamentes acél M=50 mm

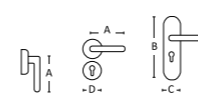

## Universal



Az összes **Universal piktogrammal** jelölt kilincsmodellel kombinálható.

Nagyon biztonságos, kiválóan variálható és jól bevált modellünk az Universal bejárati kilincsgarnitúra.

### JELLEMZŐK

- magas biztonsági fokozatú bejárati modell, MABISZ minősítéssel rendelkezik, csak belülről szerelhető átmenő csavarok segítségével, melyek kívülről nem oldhatók és nem is láthatók,
- fúrásbiztos biztonsági acélbetét védi a zárat a cylinderlyuk körül és teljes külső cím alatt a nagyobb biztonság érdekében,
- 90mm vagy 92mm kilincs-cilinder távolsággal kapható,
- kilincs-kilincs és gomb-kilincs változatban is kapható,
- a kilincs-kilincs változat kilincsműködtetésű zárral is szerelhető, mivel a kilincs fel is emelhető,
- egészen vastag, akár 110 mm vastagságú ajtókhöz is alkalmazható, amit a tartozékok (csavar, tengelyek) tesznek lehetővé,

- a tartozék csavarok a megfelelő méretre rövidíthetők, a menet roncsolása nélkül,
- készletről rendelhető minden változatban (a készlet erejéig),
- széles színválasztékot biztosítunk: lakozott réz, súrolt bronz, fényes króm, matt króm, szatén nikkél (inox jellegű), fekete,
- a gomb és a cím formavilága illik mind a modern, mind a klasszikus ajtókhöz,
- bármely U piktogrammal jelölt kilincsmodellel rendelhető a cím és a gomb, így harmonizálható a lakás többi kilincsel.

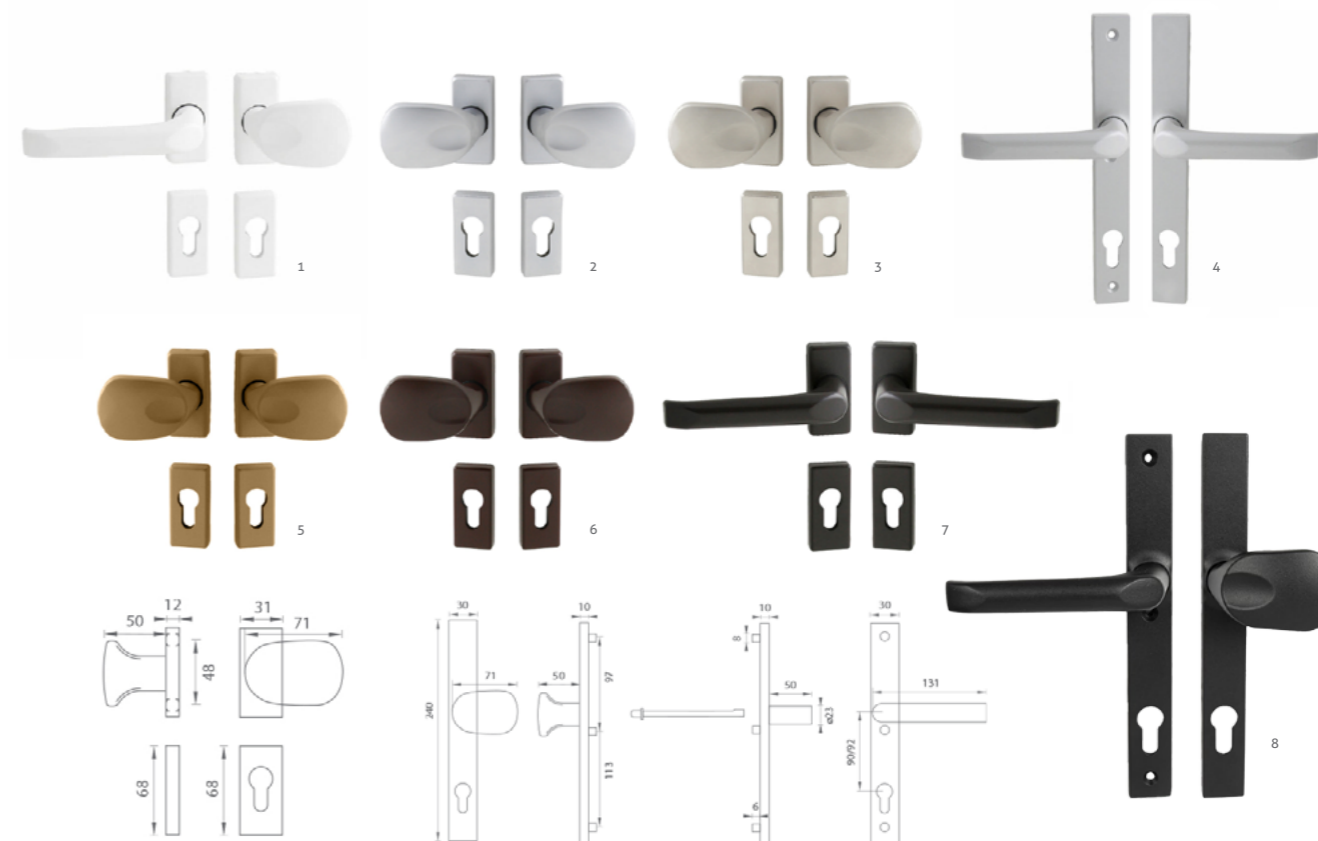

### /// rendelésre 4-5 nap

#### ENTER biztonsági garnitúrák fémkapukhoz, eltolt gombbal

**F** 1. porszórót fehér, 2. matt króm, 3. matt nikkél, 4. matt ezüst (RAL 9006), 5. matt réz, 6. matt középbarna (RAL 8017), 7. matt sötétbarna (RAL 8019), 8. matt fekete (RAL 9005)  
**A** alumínium **M** A 131 mm (kilincs) 71 mm (gomb) B 240 mm C 30 mm

Rendkívül sokoldalú biztonsági garnitúra. Rendelhető változatok: hosszúcímes vagy rozettás, mindegyikből kilincs-kilincs, gomb-kilincs, gomb-gomb. A gombok bármelyike lehet fix vagy forgó (rugós), akár fix gomb -fix gomb is rendelhető. A hosszúcímesek 90 PZ lyukasztással készültek, de a 6x8 mm-es tengely elfordításával 92 PZ-szé alakíthatók. Átmenő csavarral szerelhetők, de a rozetták akár szemből is felcsavarozhatók, átmenő csavar nélkül, így a gombok akár egyenként is használhatók. Zártszelvényből épített kapukhoz is ideális. Biztonságos: a hosszúcímes változatokon a külső oldalon nem lehet hozzáférni a csavarokhoz. A kilincsek rugó nélkül is rendelhetők. A rozettás változatok PZ alsó rozettával vagy anélkül is rendelhetők.



### /// készleten

#### UNIVERSAL biztonsági grt.

**F** 1. lakozott réz 2. fényes króm 3. szálciszított króm 4. súrolt bronz 5. szatén nikkél (inox hatású) 6. fekete  
**A** réz **M** B=246 mm C=44 mm E=70 mm F=130 mm  
 Kívülről nem oldható, csak belülről szerelhető, átmenő csavarral. Kilincs-kilincs és gomb-kilincs változatban, minden esetben rugó nélkül szerelhető. Belső acél pajzsral szerelve. MABISZ minősítéssel rendelkezik. 90PZ és 92PZ lyukasztással. Bármely, az itt látható piktogrammal jelölt kilincssel választható, a képen pl. Futura, a Tolosa ill. a Thema kilincssel szerelve.



### /// A szállítási időponttal kapcsolatban kérjük, érdeklődjön vevőszolgálatunkon.

#### SQUARE-CUBO négyzetrozettás gombos biztonsági grt. cilindervédővel

**F** 1. titán (grafitszürke jellegű) 2. matt króm 3. nikkél perla (kb. gyöngyházfényű matt nikkél) 4. fényes króm 5. matt fekete **A** zamak és acél  
**M** B=52mm C= belső:52mm, külső: 55mm Alsó rozetta magassága: belső: 11mm, külső: 22mm. Kívülről nem oldható, csak belülről szerelhető, átmenő csavarral. Gomb-kilincs és kilincs-kilincs változatban.

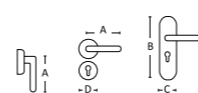



## Mantova



A Mantova keskenycímes bejárati kilincs elsősorban a hőszigetelt fa bejárati ajtókra ajánlott. Ezeknél az ajtóknál a hatékony hőszigetelést biztosító ún. dupla falc miatt csak nagyon szűk hely marad a kilincs címének az ajtó külső oldalán, ezért mindenképpen egy keskeny címes kilincsrre van szükség. A Mantova kilincs biztonságos, az iparági sztenderdnek megfelelő furatképe okán széles körben használható, és emellett esztétikailag is megállja a helyét: a jól eltalált formatervezésnek hála szépen passzol a modernebb és a klasszikusabb környezetbe is.

### JELLEMZŐK

- csak belülről szerelhető átmenőcsavarokkal, melyek kívülről nem oldhatók és nem is láthatók,
- **fúrásbiztos biztonsági acélbetét védi a zárat a cilindergyűrű körül, a nagyobb biztonság érdekében,**
- a keskeny címet kifejezetten a dupla falcos bejárati ajtóhoz méreteztük,
- **a cím furatképe megegyezik a piacon elterjedt alumínium bejárati kilincsek furatképeivel, azokkal csereszabatos, akár utólag is cserélhető erre,**
- az eltolt gombnak köszönhetően nyitáskor vagy csukáskor sem a gomb, sem a kéz nem ütközik a toknak, így elkerülhető a sérülés,
- kilincs-kilincs és eltolt gombos változatban is kapható,

M  
•

Az összes **Mantova piktogrammal** jelölt kilincsmodellel kombinálható.

- a kilincs-kilincs változat kilincsműködtetésű zárral is szerelhető, a kilincs fel is emelhető,
- **egészen vastag, akár 110 mm vastagságú ajtókhöz is alkalmazható, amit a tartozékok (csavar, tengelyek) tesznek lehetővé,**
- **a tartozék csavarok a megfelelő méretre rövidíthetők, a menet roncsolása nélkül,**
- nem csak 90 mm vagy 92 mm kilincs-cilinder távolsággal, hanem gyakorlatilag bármilyen méretben kapható,
- széles színválasztékot biztosítunk: lakkozott réz, bronz, fényes króm, matt króm, szatén nikkelt (inox jellegű), fekete,
- **a lakkozott réz, bronz és szatén nikkelt felületek a szokásosnál vastagabb és erősebb lakkozást kapnak, hogy jobban ellenálljanak a kopásnak és az időjárás-változásnak,**
- készletről rendelhető minden felülettel (a készlet erejéig),
- a kilincs, a gomb és a cím formavilága jól illik mind a modern, mind a klasszikus ajtókhöz, a lekerekített és a szögletes dizájnhoz egyaránt: szögletes, de enyhén lekerekített sarkokkal terveztük meg,
- az alap Mantova kilincsen kívül más kilincsmodellel is rendelhető a Mantova cím és gomb, így színben és formában is harmonizálható a lakás többi kilincsel.

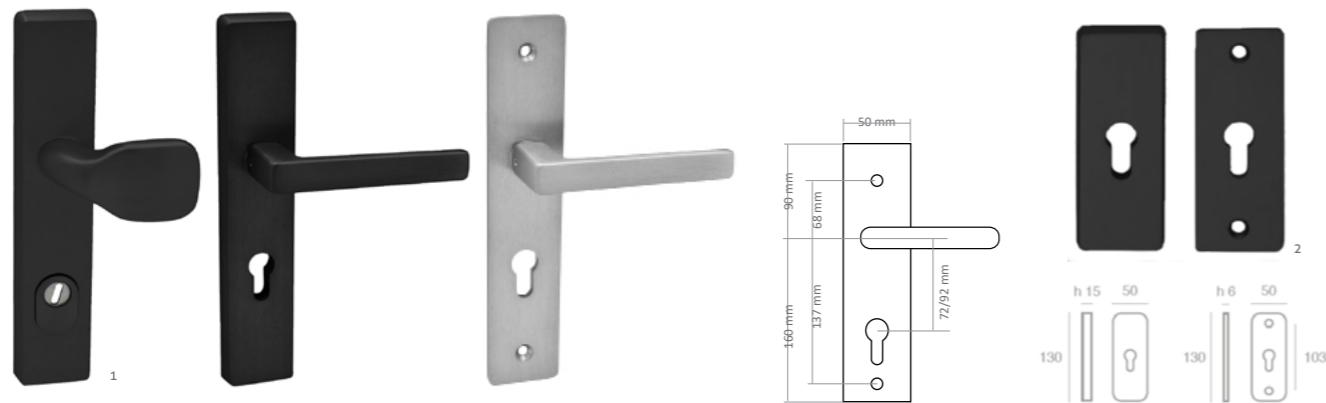

/// készleten

/// rendelésre

**1. RIO 2** biztonsági grt. **2. RIO 2** biztonsági pajzs grt.

F fekete illetve súrolt F1 A alumínium | Kívülről nem oldható, csak belülről szerelhető, átmenőcsavarral. Kilincs-kilincs és gomb-kilincs változatban, minden esetben rugó nélkül szerelhető. Belső fúrásbiztos acél pajzsral szerelve. Cilindervédővel vagy anélkül. 92PZ kivitel készletről, 72PZ egyedi megrendelésre. A kilincs külső címének vastagsága: 15mm, belső címének vastagsága: 6mm.



/// készleten

**1. ARNO** alu biztonsági grt. **2. ARNO** alu másodzár pajzs

F ezüst színre eloxált (F1) és antik jellegűre eloxált (F4) A alumínium | Kívülről nem oldható, csak belülről szerelhető, átmenőcsavarral. Kilincs-kilincs és gomb-kilincs változatban, minden esetben rugó nélkül szerelhető. Belső acél pajzsral szerelve. Cilindervédővel vagy anélkül. MABISZ minősítéssel rendelkezik. (72, 90 és 92 PZ)

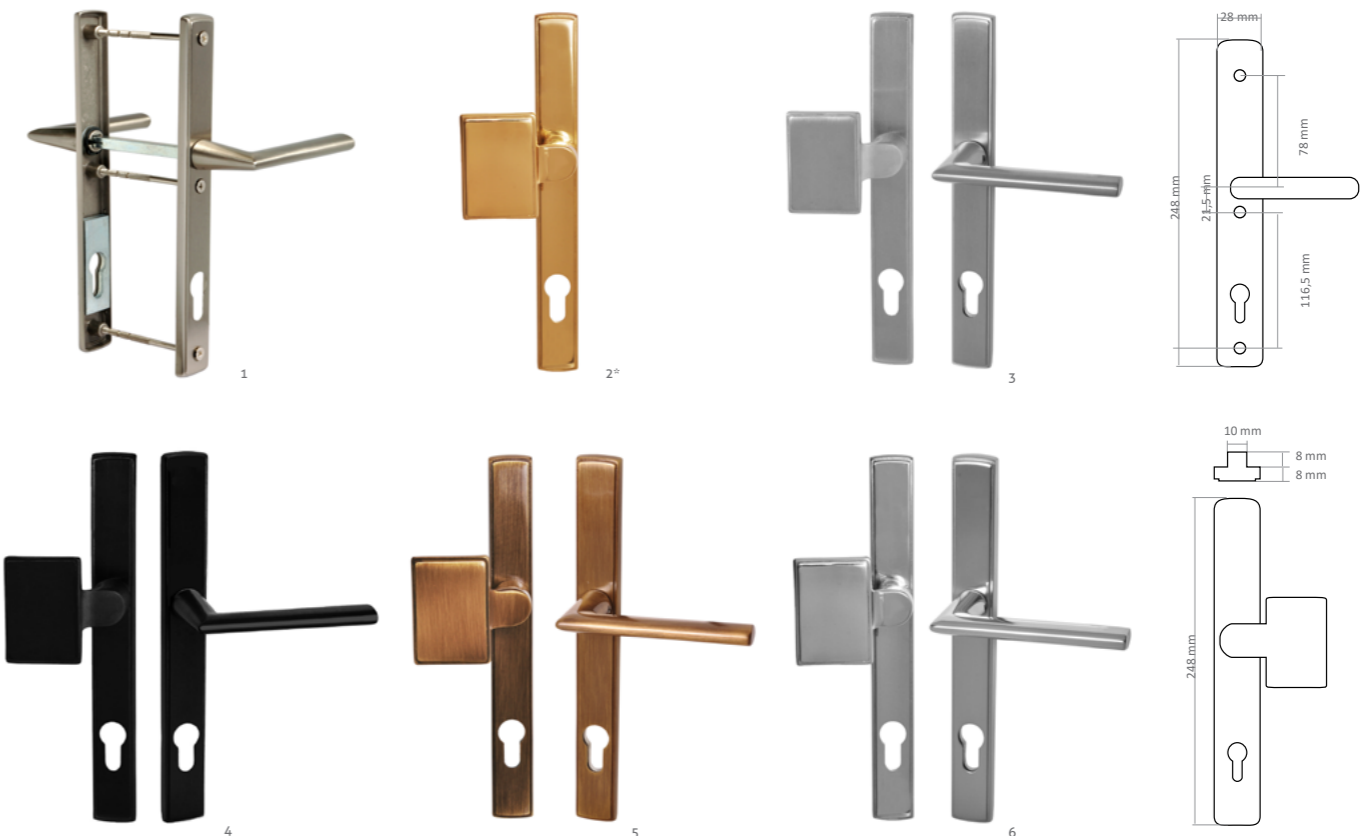

/// készleten

**MANTOVA** keskenycímes biztonsági grt.

F 1. szatén nikkelt 2. rezezt, lakkozott 3. szálcsiszolt króm 4. matt fekete 5. súrolt bronz 6. fényes króm A zamak M B=248mm C=28mm E=78mm F=138mm Kívülről nem oldható, csak belülről szerelhető, átmenőcsavarral. Kilincs-kilincs és eltolt gomb - kilincs változatban, minden esetben rugó nélkül szerelhető, bármilyen méretben. \* A rezezt változat csak más kilincsel kombinálva kapható.



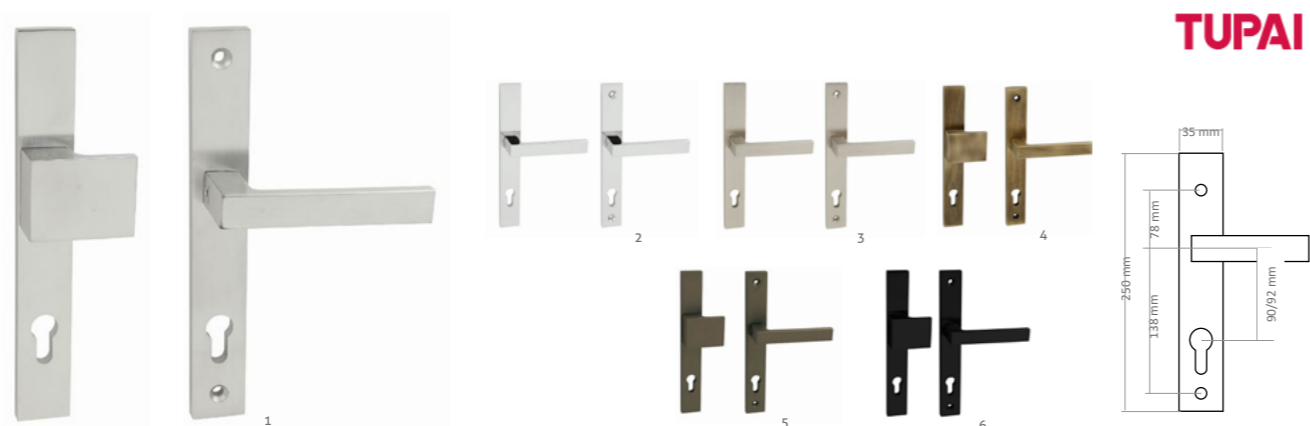

/// A szállítási időponttal kapcsolatban kérjük, érdeklődjön vevőszolgálatunkon.

## SALVO keskenycímes szögletes biztonsági grt.

F 1. matt króm 2. fényes króm 3. nikkelt perla (kb. gyöngyházfényű matt nikkelt) 4. súrolt bronz 5. titán (graftszürke jellegű) 6. matt fekete  
A zamak Kívülről nem oldható, csak belülről szerelhető, átmenőcsavarral. Kilincs-kilincs és gomb-kilincs változatban. 90PZ és 92PZ.

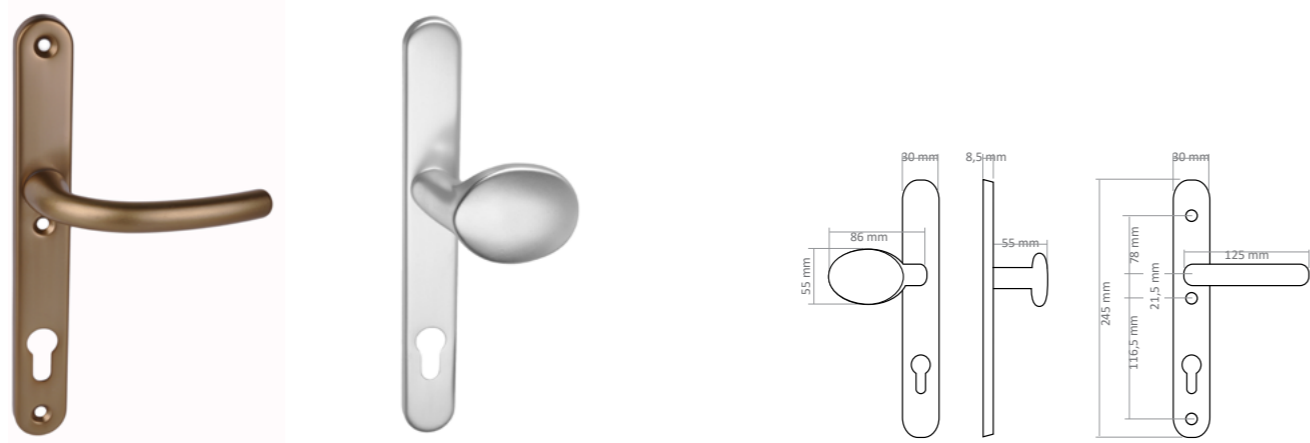

/// készleten

## SAVANNA alu keskenycímes bejárati grt.

F eloxált F4, F1 A alumínium Kívülről nem oldható, csak belülről szerelhető, átmenőcsavarral. Kilincs-kilincs és gomb-kilincs változatban, minden esetben rugó nélkül szerelhető, csak 92 PZ kivételben.

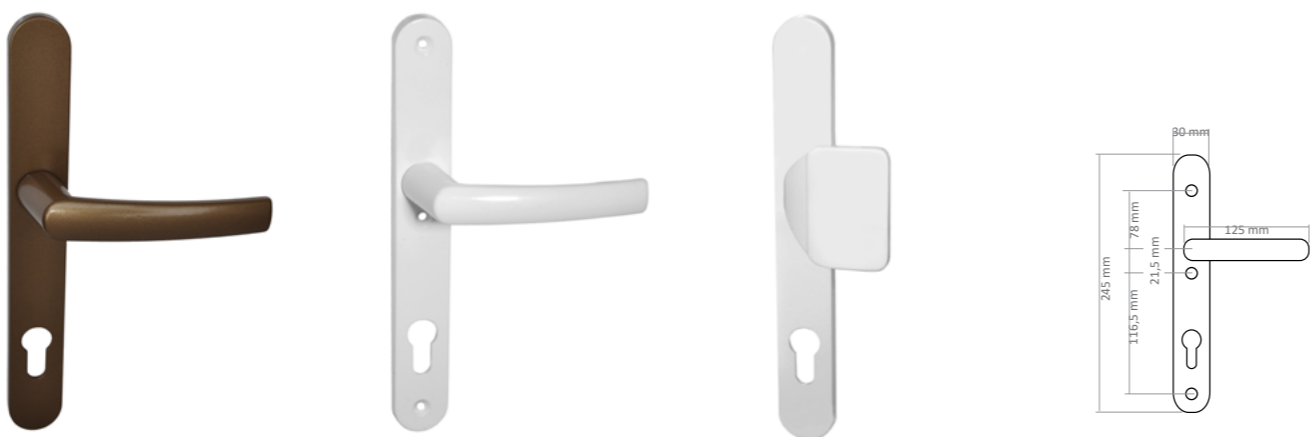

/// készleten

## MISTRAL homlokzati bejárati kilincs grt., 3 csapos

F porszórt fehér és antik színben raktárról, egyedi megrendelésre ezüst színben A alumínium | Kívülről nem oldható, csak belülről szerelhető, átmenőcsavarral. Kilincs-kilincs és gomb-kilincs változatban. Rugó nélkül szerelhető, csak 92 PZ kivételben.



/// készleten

## MISTRAL ablakkilincs

F porszórt fehér, antik, fekete (egyedi megrendelésre ezüst színben is)  
A alumínium vagy műanyag M 35mm, 40mm, 45mm-es csappal Zárható változatban is (kulccsal).



/// készleten

## OPERA ablakkilincs

F 1. porszórt fehér 2. porszórt antik 3-5. inox szín A 1-2: alumínium 3-5. zamak Kivétel: 1, 2, 5: gyermekzáras 3. normál 4. kulccsal zárható



/// készleten

## OPERA homlokzati bejárati kilincsek

F inox hatású A zamak M A=125mm B=234mm C=32mm Kívülről nem oldható, csak belülről szerelhető, metrikus átmenő csavarral. Kilincs-kilincs és gomb-kilincs változatban, minden esetben rugó nélkül szerelhető. Csak 92PZ kivételben. A kilincsek furatképe megegyezik a Mistral kilincsek furatképeivel (lásd az előző oldalon).



/// készleten

## OPERA redőnyös és normál erkélykilincs grt.

F mind a négy modell kapható inox hatású (az 1., 2. és 3. képen) vagy porszórt fehér (a 4. képen) vagy porszórt antik felülettel! Kifejezetten erkélyajtókhöz ajánlott kilincs-kilincs garnitúra. A inox felületű modelleknél zamak, a fehér és antik felületeknél alumínium

1. Opera erkélykilincs grt. hosszú címmel, redőnyös változatban, a külső oldalon a szokásosnál rövidebb kilincsnnyakkal. Csak 92PZ kivételben.
2. Opera erkélykilincs grt. alsó biztonsági pajzs nélkül, redőnyös változatban, a külső oldalon a szokásosnál rövidebb kilincsnnyakkal (24mm-re áll ki az ajtó síkjától mérve), hogy a redőny alatt elférjen.
3. Opera erkélykilincs grt. alsó biztonsági pajzs nélkül, normál változatban.
4. Opera erkélykilincs grt. alsó biztonsági pajzsos cilinderrészhez, normál méretű kilincsekkel.

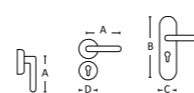



/// készleten

**1. BIZTONSÁGI KÖRROZETTA**  
**2. BIZTONSÁGI KÖRROZETTA CILINDERVÉDŐVEL** 3-4. BIZTONSÁGI PAJZS

A 1, 2, 4. rozsdamentes acél 3. réz  
 M 1-2. 52x11,5 mm 3. 30x70 mm - A. ovális B. szögletes 4. 30x70 mm

/// készleten

**DIGITÁLIS OPTIKAI KITEKINTŐ**

AJTÓLAPVASTAGSÁG: 38-110 mm  
 KITEKINTŐ ÁTMÉRŐJE: 14-22 mm  
 CMOS: 0,3 MP  
 LCD KIJELZŐ: 3,2 TFT  
 MÉRETEK: 125x68x15 mm  
 LÁTÓSZÖG: 105°  
 SÚLY: 160 gr  
 MŰKÖDTETÉS: 2 db AAA elem  
 ÜZEMIDŐ: bekapcsolástól számított 10 mp, majd automatikusan kikapcsol

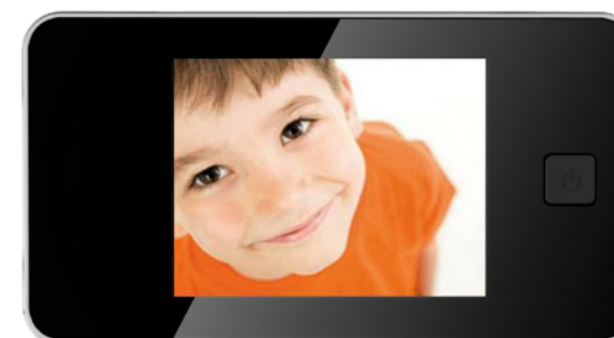

A digitális kitekintő egy régi hasznos termék XXI. századi újragondolása. Az LCD monitornak köszönhetően könnyebben és jobban látható bentől az ajtó előtt álló, szeretettel várt vagy éppen hivatlan látogató. Praktikus megoldás időseknek, gyerekeknek, mozgássérülteknek, és egyben az ajtó modern díszje is ez a kis képernyő. A meglévő kitekintő helyére fúrás és megmunkálás nélkül könnyen behelyezhető.

# KÜLÖNLEGES

## VASALATOK, KIEGÉSZÍTŐK

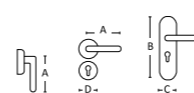

Open, Close, Live



MADE IN ITALY



## AGB - open, close, live

Az Olaszországban piacvezető AGB neve jól ismert Európa-szerte és Magyarországon is, meghatározó márkanev a zárak világában. Az AGB termékeket a kiváló minőség és a versenyképes árak mellett elsősorban az igényes formatervezés és a folyamatos innováció különbözteti meg a versenytársaktól. És ami egyre fontosabb: a termékek 100%-ban Olaszországban készülnek, környezetbarát technológiával, az európai környezetvédelmi és egyéb műszaki szabványok maximális betartása mellett.

Az AGB ajtóvasalatainak teljes választékával állunk az igényes magyar gyártók és szakkereskedők rendelkezésére. A termékek egy részét készletről 24/48 órán belül, másik részét pedig egyedi megrendelés alapján tudjuk kiszállítani, ezeknél a szállítási határidő 6-8 hét.

## MÁGNESES BEVÉSŐZÁRAK

A mágnesnyelves bevésőzárak és zárólemezek különlegessége, hogy exkluzivitást, csendes működést és plusz értéket kölcsönöznek az ajtóknak, mindezt kiemelkedő ár-érték aránnyal.

A FELHASZNÁLT INNOVATÍV ALAPANYAGOKNAK KÖSZÖNHETŐEN A LEGMOSTOHÁBB IDŐJÁRÁSI VISZONYOKNAK IS ELLENÁLLNAK.

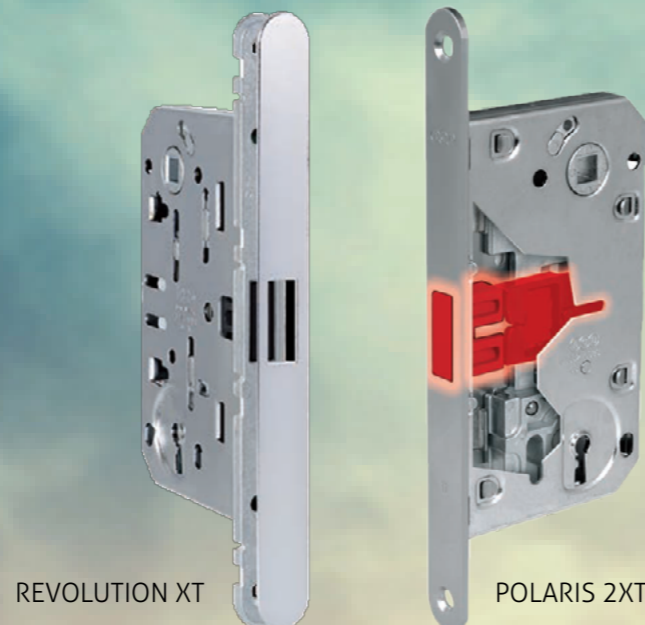

REVOLUTION XT

POLARIS 2XT

/// rendelésre 6-8 hét /// készleten: 50 mm és 60 mm dornméret

### POLARIS 2XT mágneses bevésőzár

- belső ajtókhöz ajánlott,
- nagyon tartós rozsdamentes acél előlappal rendelkezik,
- a szimmetrikus nyelvpozíciónak köszönhetően nincs szükség külön jobbos és balos változatra,
- halk záródás és a precíz mechanikai illesztésekből fakadó kellemes, gördülékenyen lágy működés jellemzi,
- a felhasznált innovatív alapanyagoknak köszönhetően a legmostohább időjárás viszonyoknak is ellenáll,
- modern, karcsú megjelenésű,
- az acél előlap többféle divatos felületkezeléssel kapható:

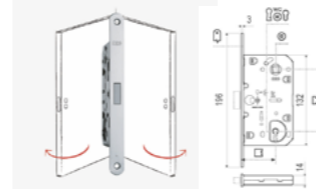

50-es méretben **készleten:** matt króm, matt fekete, matt fehér, **rendelésre:** réz, nikkel, festett bronz, szatén nikkel, szatén bronz, világos bronz=szatén vörösréz, szatén réz  
60-as méretben **készleten:** matt króm, matt fekete és matt fehér, **rendelésre:** rezezett, nikkelezett  
További színek ügyében kérjük, érdeklődjön kollégáinknál.

**Kivitelek és tengelytávolság:**  
normál kulcsos: 90 mm/  
toalett elfordítós (6x6): 96 mm/  
cilinder zárbetétes: 85 mm  
**Előlap szélessége: 18 mm**  
**Dornméret: 35/50/60 mm**  
**(készleten: 50 mm és 60 mm)**  
**Tengelyméret: 8x8 mm**  
**Alapanyag: acél**  
**Választható zárelőlap-felületek:**

50-es méretben **készleten:** matt króm, matt fekete, matt fehér,

**rendelésre:** réz, nikkel, festett bronz, szatén nikkel,

szatén bronz, világos bronz=szatén vörösréz, szatén réz

60-as méretben **készleten:** matt króm, matt fekete és matt fehér,

**rendelésre:** rezezett, nikkelezett

További színek ügyében kérjük, érdeklődjön kollégáinknál.

**Alapanyag: acél**

**Választható zárelőlap-felületek:**

50-es méretben **készleten:** matt króm, matt fekete, matt fehér,

**rendelésre:** réz, nikkel, festett bronz, szatén nikkel,

szatén bronz, világos bronz=szatén vörösréz, szatén réz

60-as méretben **készleten:** matt króm, matt fekete és matt fehér,

**rendelésre:** rezezett, nikkelezett

További színek ügyében kérjük, érdeklődjön kollégáinknál.

/// rendelésre 6-8 hét /// készleten: 50 mm dornméret

### REVOLUTION XT mágneses bevésőzár

A Polaris 2XT továbbgondolt változata. Ez a zár már nem csak a nyitás és zárás eszköze, hanem egy dizájn kiegészítő, ami szebbé és értékesebbé teszi az ajtót. Jellemzői megegyeznek a Polaris 2XT jellemzőivel, az alábbi előnyökkel kiegészülve:

- sok színben választható, mégis könnyű készletezni: a nyers acél felületű zárhoz utólag rápatintható, változatos színű előlapok kaphatók,
- a zár nyelve fekete,
- még elegánsabb megjelenés: a rögzítőcsavarok sem látszanak,
- tűzgátló minősítéssel rendelkezik

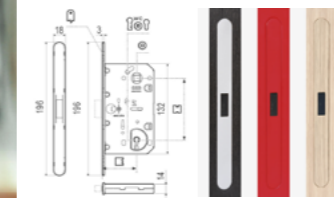

A zárelőlap vizuálisan beleolvad az ajtó élebe



hatalmas színválaszték

**Kivitelek és tengelytávolság:**  
normál kulcsos: 90 mm/  
toalett elfordítós (6x6): 96 mm/  
cilinder zárbetétes: 85 mm  
**Előlap szélessége: 18 mm**  
**Dornméret: 50 (készleten) /60/70 mm**  
**Tengelyméret: 8x8 mm**  
**Alapanyag: acél és zamak**  
**Előlap takarólemez:**

**készleten:** matt fekete, matt fehér, matt króm

**rendelésre:** réz, nikkel, világos bronz=szatén vörösréz

További színek ügyében kérjük, érdeklődjön kollégáinknál.

### ZÁRÓLEMEZEK a Polaris 2XT és Revolution XT mágneses bevésőzárakhoz

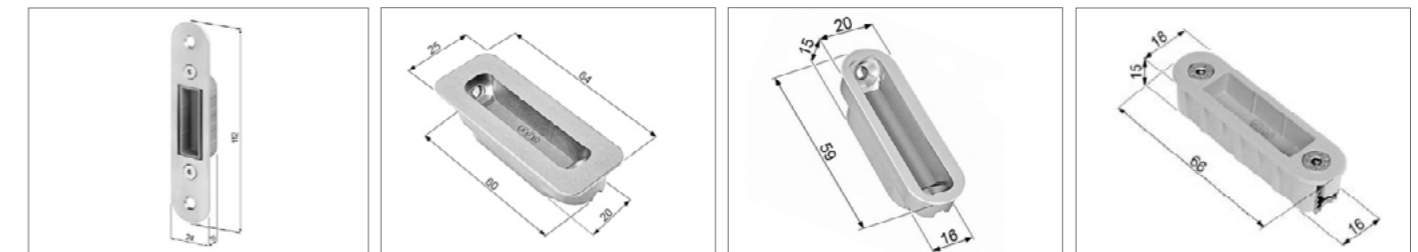

Easy-Set XT

állítható acél zárólemez

állíthatóság: 3 mm imbuszkulccsal, 180°-ban megfordítva további 0,5 mm-rel átpozicionálható a nyelvfogadó nyílása. Készletről kapható matt króm, matt fehér és matt fekete felülettel.

Minimal Plus XT

megfordítható műanyag zárólemez

Diszkrét, minimalista formatervezésű. Nem állítható, de 180°-ban megfordítva 1,5 mm-rel átpozicionálható a nyelvfogadó nyílása. Készletről kapható matt króm, matt fehér és matt fekete felülettel.

Minimal XT

megfordítható műanyag zárólemez

Annolyira minimalista design, hogy már szinte láthatatlan a tokon. Nem állítható, de 180°-ban megfordítva 1,5 mm-rel átpozicionálható a nyelvfogadó nyílása. Készletről kapható matt króm, matt fehér és matt fekete felülettel.

Alutop XT

megfordítható zárólemez fém tokhoz

Diszkrét, minimalista tervezésű műanyag zárólemez alumínium vagy más fém tokokhoz. Nem állítható, de 180°-ban megfordítva 1,5 mm-rel átpozicionálható a nyelvfogadó nyílása. Választható színek: szürke, matt fehér és matt fekete. Megrendelésre.



**TOUCH**  
egyszerűen forradalmi

**TOUCH**

innovatív,  
érintéssel  
nyitható  
mágneses  
bevésőzár



CSAK EGY ÉRINTÉS,  
ÉS NYÍLIK AZ AJTÓ.

Az ajtót csak az erős neodímium mágnesek tartják csukott állapotban, így valóban egy könnyed mozdulattal nyitható.



Az ajtót rögzítő mágneses erő, és ezáltal a nyitáshoz szükséges kézmozdulat erőssége finoman állítható a mágnes kijjebb vagy beljebb állításával.



Akár fogantyú nélkül, vagy bármilyen, a tervező által megálmodott fogantyúval használható.

**TOUCH & CLOSE**

**TOUCH & CLOSE**  
All the privacy you need

extra  
biztonság  
&  
diszkréció



A TOUCH család zárható változata

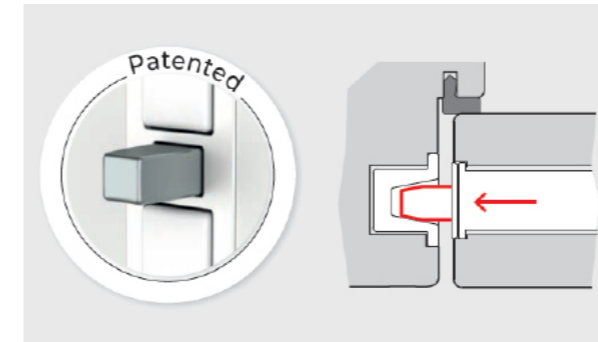

A toalett gomb vagy a kulcs elfordításakor előugró retesz rögzíti a tokhoz az ajtószárnyat.



Választható kivitelek: cilinderezás vagy toalett elfordítás változat

EGY AJTÓHOZ VALÓ SZETT HÁROM ELEMBŐL ÁLLÍTHATÓ ÖSSZE: 1) TOUCH BEVÉSŐZÁR, 2) HOZZÁ VÁLASZTOTT ELŐLAP ÉS 3) A MEGFELELŐ TOKOLDALI ZÁRÓLEMEZ (ELLENDARAB):

<p>1) TOUCH bevésőzár</p> <p>Változatok: szürke (RAL 7036) nyelvvel, fekete nyelvvel, fehér nyelvvel</p>	<p>2) választható előlapok</p> <p>Színváltozatok: matt króm (szürke), matt fehér, matt fekete</p>	<p>3.a) EASY-TOUCH zárólemez</p> <p>megfordítható, műanyag zárólemez fa ajtótokokhoz, szürke/fekete/fehér színben</p>	<p>3.b) ALU-TOUCH zárólemez</p> <p>műanyag zárólemez fém ajtótokhoz, szürke/fekete/fehér színben</p>
--	---	---	--

EGY AJTÓHOZ VALÓ SZETT HÁROM ELEMBŐL ÁLLÍTHATÓ ÖSSZE: 1) TOUCH & CLOSE BEVÉSŐZÁR, 2) HOZZÁ VÁLASZTOTT ELŐLAP ÉS 3) A MEGFELELŐ ELLENOLDALI ZÁRÓLEMEZ:

<p>1) TOUCH &amp; CLOSE bevésőzár PZ/WC</p> <p>Változatok: szürke (RAL 7036) nyelvvel, fekete nyelvvel, fehér nyelvvel</p>	<p>2) választható előlapok</p> <p>Megegyezik a TOUCH-nál használt előlappal, annyi különbséggel, hogy közepén található rajta egy nyílás a retesznek.</p>	<p>3.a) EASY-TOUCH zárólemez 3.b) ALU-TOUCH zárólemez (lásd: 102. oldal)</p> <p><b>FONTOSSÁG:</b> hogy itt a retesz befogadása érdekében a zárólemezről a műanyag takarót egy csavarhúzó segítségével el kell távolítani!</p>
--	---	---

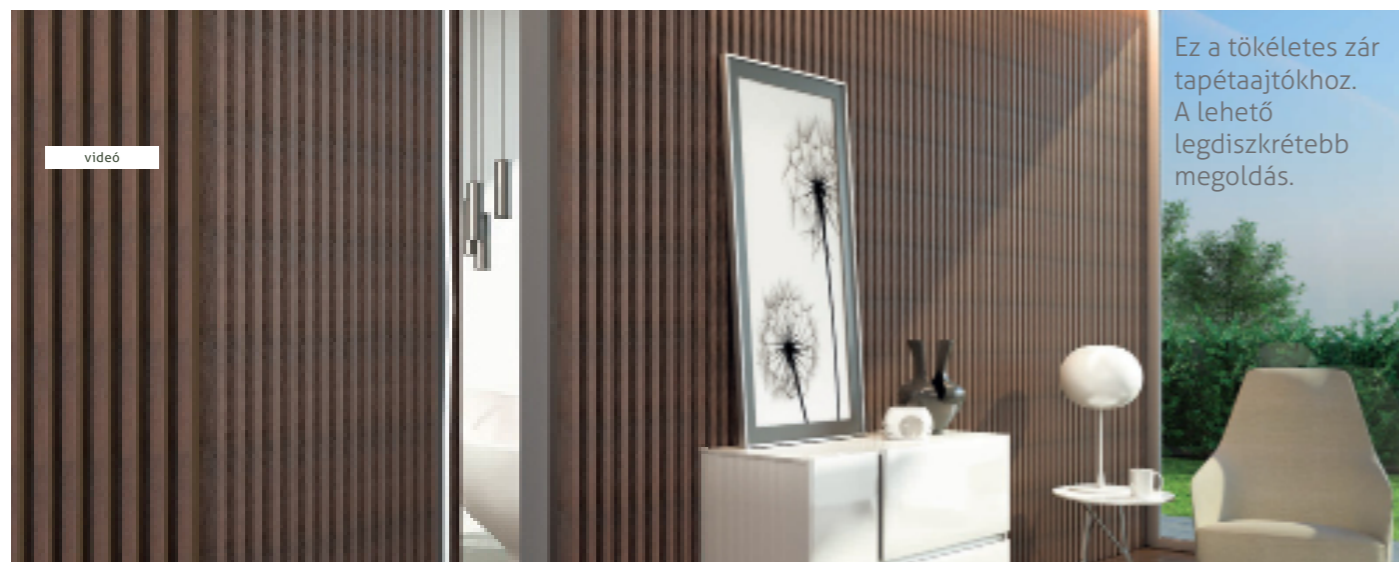

Ez a tökéletes zár tapétaajtókhoz. A lehető legdiszkrétebb megoldás.

**KIT EASY-TOUCH**

Az ajtó pozícionálására jól használható egy pár Easy-Touch zárólemez is. Lehetőség van a zárólemezeket kevésbé látható helyen, alacsonyan vagy pl. a felső élen is elhelyezni. Szükség esetén akár több pár zárólemez is használható.

Fém tokokhoz KIT ALU-TOUCH (EASY-TOUCH + ALU-TOUCH) javasolt.

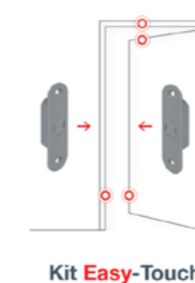

Kit Easy-Touch



Tervezz szabadon!



# WAVE

A Wave az első olyan forradalmian új kilincs, amely formai egységet teremt a nyíló-, a harmonika- és a tolóajtók számára. A Wave lehetővé teszi, hogy a lakás minden airtajára ugyanolyan kilincs kerüljön.

A WAVE kilincsek megjelenése a nyíló- és a tolóajtókon tökéletesen egyforma. Ugyanakkor a mögöttes műszaki tartalomban van néhány fontos eltérés:



WAVE kilincs nyílóajtókhoz

- Az oldalra elmozdítható fogantyúval nyitható a zár és az ajtó.
- Főképp falc nélküli ajtókhöz ajánljuk.
- Egy nem zárható (Blind) és kétféle zárható változatban kapható: billenő gombbal szerelt elfordítóval (WC) vagy cilinder zárbetétes előkészítéssel (PZ).
- Bevesőzár: az AGB mágneses Polaris Wave zárját kell hozzá külön megrendelni (dormméret: 50 vagy 60 mm), a megfelelő kivitelben: WC vagy PZ, a fogantyúhoz illő felületben. A nem zárható (Blind) változathoz is a WC zár beépítését javasoljuk.
- A zár előlapjának színválasztéka: matt fekete, matt fehér, matt króm.
- A Polaris Wave zár méretei megegyeznek a Polaris 2XT méreteivel.
- Zárólemez: Easy Set XT, Minimal XT vagy Minimal Plus. Mindhárom fekete, fehér, matt króm felülettel, és mindegyik készletről kapható (részletek a Polaris 2XT-nél).

/// rendelésre 6-8 hét



WAVE kilincs tolóajtókhoz

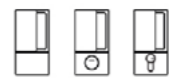

- Fix fogantyúval szerelt, amivel könnyen elhúzható az ajtó.
- Nem zárható (Blind) vagy kétféle zárható változatban: billenő gombbal szerelt elfordítóval (WC) vagy cilinder zárbetétes előkészítéssel (PZ).
- Rendelhető felületek: matt fekete, matt fehér, F1 eloxált ezüst, matt króm.
- Bevesőzár: a nem zárható változathoz nem kell bevesőzár, a zárható változatokhoz az AGB kampós Scivola TRE bevesőzárját (dormméret: 50 mm) kell megrendelni a megfelelő kivitelben: WC vagy PZ, a fogantyúhoz illő felülettel. Színválasztatok: matt fekete, matt fehér, matt króm.
- Zárólemez: a Scivola TRE saját zárólemezét kell hozzá választani (PZ és WC esetében).

/// rendelésre 6-8 hét



A WAVE kilincsek hatféle felülettel és három kivitelben kaphatók:



felületek: matt fehér, matt fekete, F1 eloxált ezüst, matt króm, szatén réz, szatén bronz

videó

## REJTETT AJTÓPÁNTOK

/// rendelésre 6-8 hét

### ECLIPSE 2.2 REJTETT AJTÓPÁNT DEKORATÍV TAKARÓKKAL

Teherbírás: 2 pánt esetén 60 kg, 3 pánt esetén 80 kg  
1600 mm-nél magasabb ajtók esetén 60 kg alatt is ajánlott középmagasságban egy harmadik pánt, az ajtó deformációjának elkerülése végett.  
Maximális kivetés: 18,7 mm  
3D önálló állítási lehetőség. Fa belső ajtókhöz ajánlott.  
Ajtóbehúzóval is kombinálható. Süllyesztett takarókkal.  
180°-os nyitási lehetőség.  
Alapanyag: zamak  
Felületek: PVD réz, PVD nikkel, silver activeage, bronz, matt króm, világos bronz, matt fehér, matt fekete

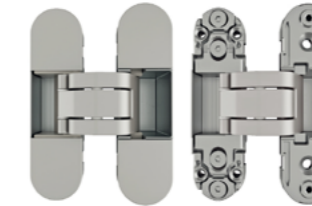
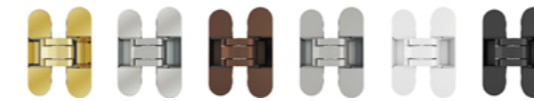
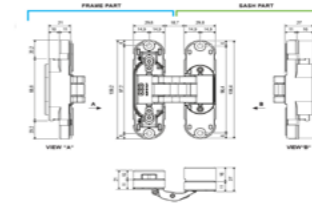

/// rendelésre 6-8 hét /// készleten: matt króm

### ECLIPSE 3.2 KESKENY REJTETT PÁNT

Teherbírás: 2 pánt esetén 40 kg, 3 pánt esetén 60 kg  
1600 mm-nél magasabb ajtók esetén 40 kg alatt is ajánlott középmagasságban egy harmadik pánt, az ajtó deformációjának elkerülése végett.  
Fa vagy akár alumínium ajtótokokhoz is.  
Keskeny kialakítás. 180°-os nyitási lehetőség.  
3D önálló állítási lehetőség.  
Süllyesztett műanyag vagy alu takarókkal.  
Alapanyag: zamak  
Felületek: PVD réz, PVD nikkel, szatén nikkel, bronz, matt króm (készleten), matt antik réz, matt fehér, matt fekete

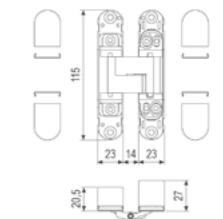

/// rendelésre 6-8 hét

### ECLIPSE 3.2 HD KESKENY REJTETT PÁNT NEHÉZ AJTÓKHOZ, ACÉL KAROKKAL

Teherbírás: 2 pánt esetén 60 kg, 3 pánt esetén 80 kg  
Tömör acél karokkal a maximális teherbírás érdekében.  
Maximális kivetés: 14 mm  
3D önálló állítási lehetőség.  
Fa vagy alumínium belső ajtókhöz.  
Süllyesztett takarókkal. 180°-os nyitási lehetőség.  
Alapanyag: zamak/acél  
Felületek: PVD réz, PVD nikkel, bronz, matt króm, fehér, matt fekete

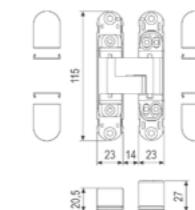

/// rendelésre 6-8 hét

### ECLIPSE 3.2 HD SELF KESKENY PÁNT BEÉPÍTETT AJTÓCSUKÓ MECHANIZMUSVAL

Megegyezik az ECLIPSE 3.2 HD pánttal, kiegészítve egy rugós behúzó elemmel. A behúzás ereje villáskulccsal állítható.

Teherbírás: 2 pánttal 60 kg, 3 pánttal 80 kg, ugyanúgy, mint a ECLIPSE 3.2 HD esetében. A behúzó maximum 60 kg-ig hatékony. Átlagos vagy annál könnyebb belső ajtóknál általában elegendő 1 pántot a SELF típusúra cserélni. Kis légtérű, jól szigetelt helyiségekben előfordulhat, hogy a behúzó működése nem lesz tökéletes a szoba levegőjének összenyomásakor keletkező túlnyomás miatt.

Felületek: PVD réz, PVD nikkel, bronz, matt króm, fehér, matt fekete

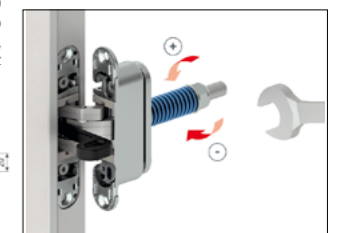

/// készleten



## REJTETT TOK FALSÍKBAN ZÁRÓDÓ AJTÓKHOZ

**NEW** A RASCO90 egy professzionális, alumínium profilelemekből összeállítható tok falsíkbán záródó ajtókhöz, más néven tapétaajtókhöz. A rendszer lelke a szabadalmaztatott 90°-os alumínium sarokelem, amely stabil, pontos illeszkedést biztosít a tokprofilok között, és lehetővé teszi a méretvágást gérvágás nélkül, ezáltal csökkentve a szerelési hibák lehetőségét, valamint egyszerűsítve a helyszíni munkát. A robusztus tokprofil előregyártott szabvány méretben érkezik, de kialakítása lehetővé teszi, hogy a beépítés helyszínén tetszőlegesen visszavágható legyen magasságban és szélességben egyaránt.

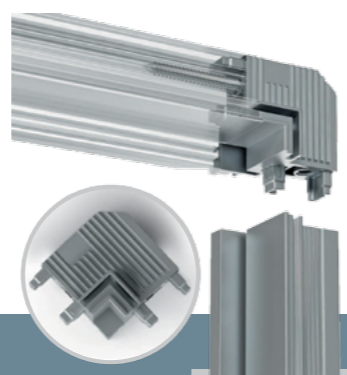

## INNOVÁCIÓ ÉS PRAKTIKUM

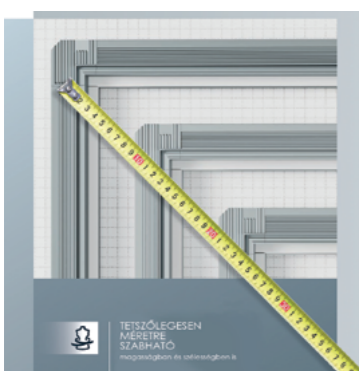

- A szabadalmaztatott 90°-os sarokelem feleslegessé teszi a speciális eszközt igénylő gérvágást – ezáltal csökken a hibalehetőség, és gyorsabbá válik a beépítés, a helyszíni igazítás.
- Tökéletes falsíkhöz illeszkedés: a tok - glettelés és festés / tapétázás után - láthatatlan marad a falban.
- Könnyen méretre igazítható szabvány méretek, magasságban és szélességben is.
- 44 mm vastag ajtólaphoz alkalmazható.
- Választható vakolt téglafalhoz vagy gipszkarton falhoz egyaránt.
- Tokból kifelé vagy befelé nyíló kivitelben is elérhető.
- Nagyon masszív alumínium profilból épül fel, ami rendkívüli stabilitást biztosít még a magas ajtóknak is.
- Szétszerelve érkezik, a helyszíni összeszerelése egyszerű és gyors. Ennek köszönhető a kisebb helyigény és a könnyű szállíthatóság, raktározás.
- Kérhető fehér, illetve eloxált ezüst kivitelben, ami akár festhető is.





## REVOLTA PIVOT PÁNTOK

REJTETT PIVOT PÁNTOK, INTEGRÁLT AJTÓBEHÚZÓVAL

### NEW MINIMALISTA MEGJELENÉS, KOMPROMISSZUMOK NÉLKÜLI FUNKCIONALITÁS!

A teljesen az ajtólapba rejtett vasalatnak köszönhetően az ajtó keret és kilincs nélkül is beépíthető, így tökéletesen illeszkedik a modern enteriőrökbe. Kétirányban nyitható. Közvetlenül a helyiség mennyezetére szerelhető, nyíló- és lengőajtókhoz egyaránt használható. Az integrált behúzó finom, halk működést, míg az állítható padlótalp rugalmas és széleskörű beállítási lehetőséget biztosít.

#### REVOLTA 100 WOOD fa ajtókhöz, inox vagy fekete színben

/// rendelésre 4-5 nap



- Állítható nyitási szög: 10° - 150°
- Végzárási tartomány: 10°
- Reteszelési pozíciók: 90°, 0°
- Nyitásirány: kifelé és befelé
- Szabadon választható forgáspont
- Állítható csukódási és végzárási sebesség
- Maximális teherbírás: 100 kg
- Maximális ajtószárnyszélesség: 1000 mm
- Minimális ajtóvastagság: 40 mm
- Garancia: 2 év

#### REVOLTA 360° fa ajtókhöz, inox színben

/// rendelésre 4-5 nap



- Az ajtó 360°-ban körbeforgatható.
- Nyitási szögek, rögzítési pozíciók: 0-360° / 180° / 90°
- Nyitásirány: kifelé és befelé
- Forgáspont az ajtó közepén
- Állítható csukódási és végzárási sebesség
- Maximális teherbírás: 100 kg
- Maximális ajtószárnyszélesség: 1500 mm
- Minimális ajtóvastagság: 40 mm
- Garancia: 2 év

#### REVOLTA 100 METAL fém ajtókhöz, inox vagy fekete színben

/// rendelésre 4-5 nap



- Állítható nyitási szög: 10° - 150°
- Végzárási tartomány: 10°
- Reteszelési pozíciók: 90°, 0°
- Nyitásirány: kifelé és befelé
- Szabadon választható forgáspont, az ajtólap élétől min. 85 mm
- Állítható csukódási és végzárási sebesség
- Maximális teherbírás: 100 kg
- Maximális ajtószárnyszélesség: 1000 mm
- Garancia: 2 év

#### REVOLTA 100 GLAS üvegajtókhoz, inox vagy fekete színben

/// rendelésre 4-5 nap



- Állítható nyitási szög: 10° - 150°
- Végzárási tartomány: 10°
- Reteszelési pozíciók: 90°, 0°
- Nyitásirány: kifelé és befelé
- Forgáspont az ajtólap sarkán
- Állítható csukódási és végzárási sebesség
- Maximális teherbírás: 100 kg
- Maximális ajtószárnyszélesség: 1000 mm
- Üveglap vastagsága: 8-13 mm
- Garancia: 2 év



NEW

# AJTÓHÚZÓK

kilincsek.eu



TASHA

MICHELLE

FLORA

FLORA

VALENTINA

WIEN

/// rendelésre 4-5 hét

F fényes króm, lakkzott réz, súrolt bronz, antik vas, illetve ugyanezek fehér porcelánnal kombinálva A réz (és porcelán)

M 1. furattáv=250 mm D=52 mm 2. furattáv=195 mm D=57 mm 3-4. furattáv=235 mm D=58 mm 5. furattáv=210 mm D=52 mm 6. furattáv=210 mm

finet

MADE IN EU



IBIS

CAVITY

NINFA CRYSTAL

QUEEN

ARTE

JARDIN

DOROTHY

/// rendelésre 5-7 hét

F fényes króm, matt króm, matt bronz, bőr, francia arany, 24K-os arannyal bevont, Swarovski kristállyal díszített

A réz M A LINEA CALI modern, klasszikus és vintage ajtóhúzó változatos méretekben kaphatók; a hagyományostól egészen az extrém, akár 1000 mm-t is meghaladó méretekig. Konkrét adatokért forduljon szakértő kollégáinkhoz!

lineacali

MADE IN EU

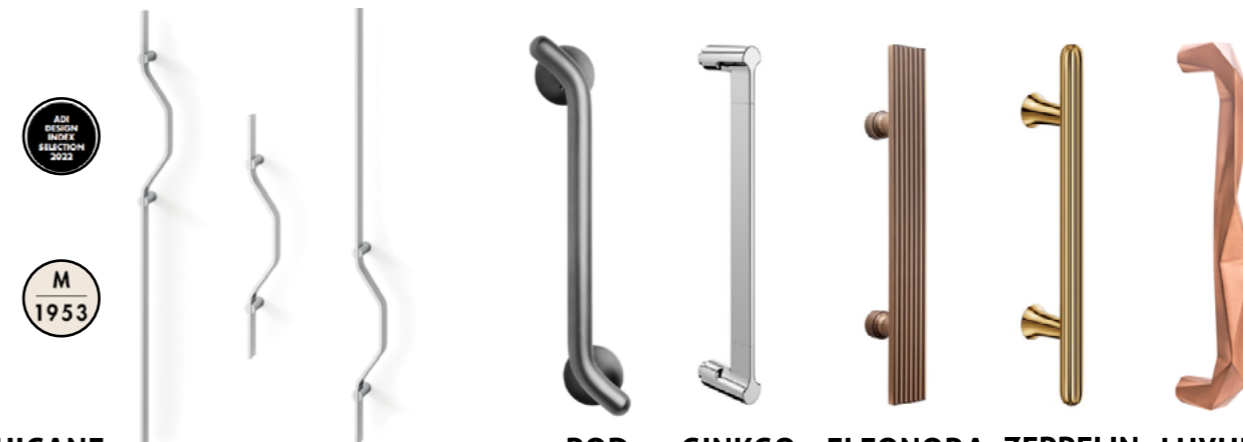

CHICANE

POD

GINKGO

ELEONORA

ZEPPELIN

LUXURY

/// rendelésre 4-6 hét

F matt króm, fényes króm, szatén nikkal, grafit, szatén réz, lakkzott réz, 24K arany, bronz, matt fehér, matt fekete

A réz M hossz: 666 mm vagy 1233 mm, furattáv: 400 mm

/// rendelésre 5-7 hét

F antracit, fényes króm, matt bronz, PVD antik fényes arany, PVD szatén vörösréz

A réz M Több méret. Konkrét paraméterekért forduljon szakértő kollégáinkhoz!

dnd

MADE IN EU

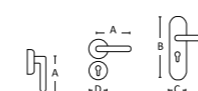



**NEW**

/// rendelésre 4-5 hét

**SECRET**

Zárható ajtóhúzó rendszer tapétaajtókhoz. Rejtett, mechanikus reteszoldó gombbal és állítható erősségű, reteszeltető, színazonos mágneses bevésőzárral. Letisztult és szabadalommal védett egyedi dizájn. Minimalista és funkcionális. Mert néha a kevesebb több.

F matt réz, matt vörösréz, matt fekete, matt fehér M hossz: 250/700/1100 mm



/// inox: készleten /// fekete: rendelésre 4-5 hét

**09010** inox/fekete

Párban ajtóra és külön (akár falra) egyaránt szerelhető, akadálymentes WC-kbe, fürdőkhöz kapaszkodóként kifejezetten ajánlott.

ÁTMÉRŐ 30 mm	
furattáv	400 és 600 mm

ÁTMÉRŐ 30 mm	
teljes hossz	furattáv
300*	210*
350	210
400	300
500	300
600*	400*
800	600
1000	700
1200	900
1500	1300
1600	1300
1800	1500
2000	1800

A<sup>2</sup>-gal jelölt méretekben az inox termék készleten van.

1500 mm teljes hossz alatt 2 lábbal, felette 3 lábbal.

ÁTMÉRŐ 20 mm	
teljes hossz	furattáv
300*	200*
500	300
800	500
1200	900
1600	1300

ÁTMÉRŐ 25 mm	
teljes hossz	furattáv
300	200
400	300
500	300
600*	400*
800	600
1000	700
1200	900
1600	1300

/// rendelésre 4-5 hét

**NR. 800 THEMA 90°** inox, fekete

A<sup>2</sup>-gal jelölt termékeinket inox felületben raktárkészleten tartjuk.

1500 mm teljes hossz alatt 2 lábbal, felette 3 lábbal.

ÁTMÉRŐ 30 mm	
teljes hossz	furattáv
300*	210*
350	210
400	300
500	300
600*	400*
800*	600*
1000	700
1200	900
1500	1300
1600	1300
1800	1500
2000	1800

/// 1. rendelésre 3-4 hét, 2. rendelésre 4-5 hét

**NR. 810 THEMA 45°** inox, fekete

KERESZTMETSZET 25x25 mm	
teljes hossz	furattáv
225	200
325	300
625	600
925	900
1225	1200

/// rendelésre 4-5 hét

**NR. 802 K** inox/fekete

ÁTMÉRŐ 20 mm	
teljes hossz	furattáv
220	200

ÁTMÉRŐ 25 mm	
teljes hossz	furattáv
225	200
325	300
625	600
925	900
1225	1200

ÁTMÉRŐ 25 mm	
furattáv	300

/// rendelésre 3-4 hét

**NR. 802** inox

/// rendelésre 3-4 hét

**09050** inox

ÁTMÉRŐ 30 mm	
teljes hossz	furattáv
380	350

ÁTMÉRŐ 32 mm	
teljes hossz	furattáv
382	350

/// rendelésre 3-4 hét

**NR. 814** inox

/// rendelésre 3-4 hét

**NR. 816** inox

**NEW**

/// rendelésre 4-5 hét

**1. ARIZONA 800S.40** inox

**2. ARIZONA 810S.40 45°** inox

M átmérő: 40 mm  
hossz: akár 3500 mm-ig

- 2 vagy több talppal, 90 mm kiállás
- 3 vagy több talppal, 133 mm kiállás

1 KERESZTMETSZET 10x40 mm	
teljes hossz	furattáv
500	300
600	400
800	600

2 3 KERESZTMETSZET 10x40 mm	
teljes hossz	furattáv
400	210
500	300
600	400
800	600

/// rendelésre 4-5 hét

**1. NR. 841 C 2. NR. 841 S 3. NR. 841 Z 45°** inox

/// rendelésre 3-4 hét

**1. NR. 831. 90°** inox

**2. NR. 831Z 45°** inox

KERESZTMETSZET 25x25 mm	
teljes hossz	furattáv
400	210
600	400
800	600

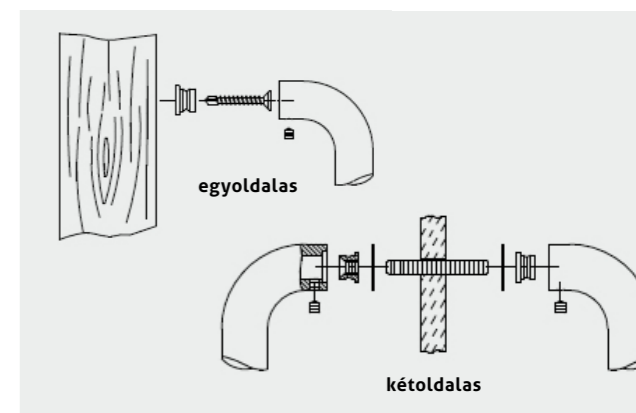

/// készleten

**UNIVERZÁLIS SZERELŐEGYSÉG INOX AJTÓHÚZÓKHOZ**

Egységes megoldás 90°-os és 45°-os inox ajtóhúzókhöz, többféle ajtóhoz, 20-25-30 mm ajtóhúzó-átmérő esetén. **FISS01** - egyoldalas: az ajtóhúzó tartozéka, fához és fémhez. **FISS02** - kétoldalas, egymással szemben felszerelt ajtóhúzókhöz, fa-, fém- és üvegajtókhoz: külön rendelhető (készleten). További megoldások: használja a QR kódot!

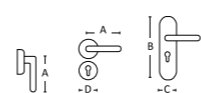

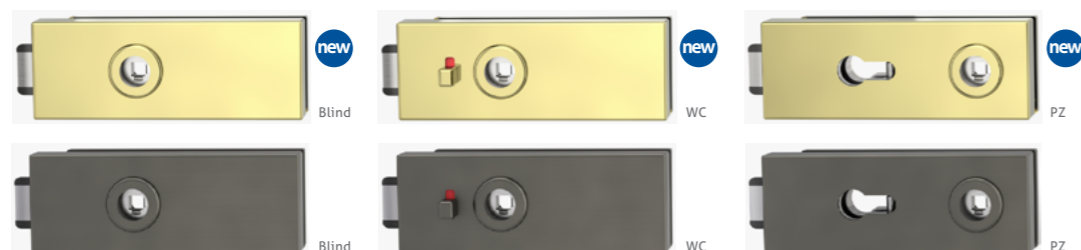
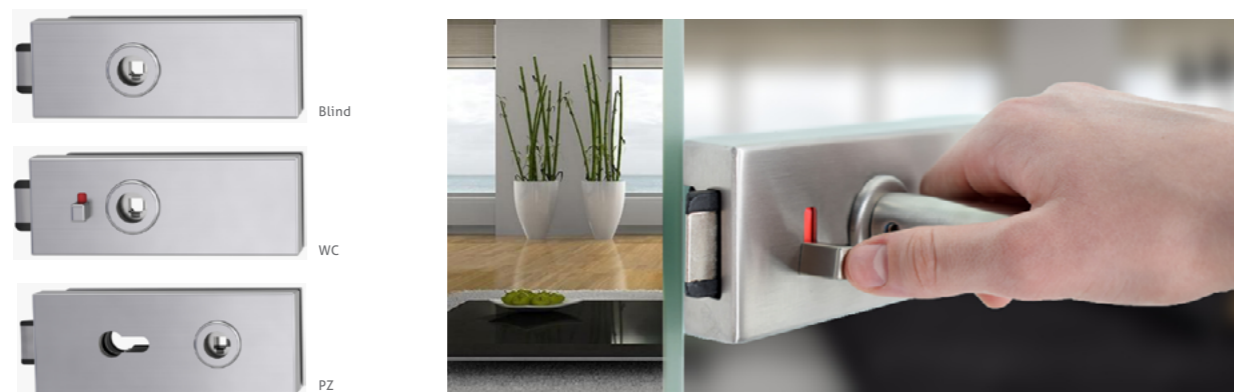

/// rendelésre 3-4 hét  
**PURISTO S** inox / réz hatású / kasmírszürke / grafitfekete

Az üvegajtózár kombinálható bármely itt látható piktogrammal jelölt kilinccsel:   
**F** inox, réz hatású, kasmírszürke, grafitfekete **A** rozsdamentes acél **M** 151,2x55 mm A kilincs nem része a zárszettnek, az külön rendelendő.  
 A zárok 8 és 10mm-es edzett üveg ajtólapokhoz vannak kialakítva. Lyukasítás nélküli (blind), cilinderlyukas (PZ) és toalettel elfordítós (WC) változatban választható, illetve kétszárnyú ajtókhöz ellendarab is kapható (a zárhoz hasonló méretű és formájú).



/// készleten  
**PURISTO S** üvegajtópánt szett

**F** inox, réz hatású, kasmírszürke, grafitfekete **A** alumínium **M** 87,25x86 mm  
 A tokoldali csapok (fa tokhoz) részei a garnitúrának.  
 A pántok 8 és 10mm-es edzett üveg ajtólapokhoz vannak kialakítva.



/// készleten  
**1. NR. 6003 AJTÓPÁNT** vízszintes  
**2. NR. 8000 ÜVEGAJTÓPÁNT** függőleges  
**3. NR. 6009 PADLÓZÁR**  
**4. ART-A ELLENDARAB**

**F** 1-2. inox hatású 3. szatén nikkel 4. szálcsiszolt **A** 1-2. zamak 3. réz 4. rozsdamentes acél  
 A tokoldali csapok nem részei a garnitúrának, igény esetén külön lehet megrendelni.  
 A pántok 8mm-es edzett üveg ajtólapokhoz vannak kialakítva.

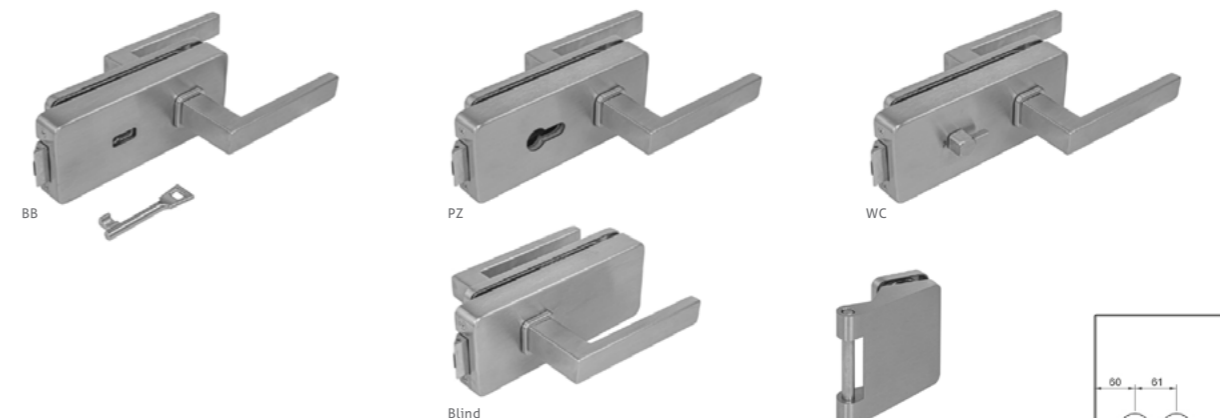

/// rendelésre 4-5 nap  
**NR. 19000 ÜVEGAJTÓZÁR ÉS PÁNT** szögletes, inox

**F** szálcsiszolt inox **A** rozsdamentes acél  
 8-10 mm-es edzett üveg ajtólapokhoz. A kilincs nem része a zárszettnek, külön rendelendő.  
 Üvegajtózáraink kombinálhatók az itt látható piktogrammal jelölt kilinccsekkel.



/// rendelésre 4-5 nap  
**NR. 19000 ÜVEGAJTÓZÁR ÉS PÁNT** szögletes, fekete

**F** matt fekete (szinterezett) **A** rozsdamentes acél  
 8-10 mm-es edzett üveg ajtólapokhoz. A kilincs nem része a zárszettnek, külön rendelendő.  
 Üvegajtózáraink kombinálhatók az itt látható piktogrammal jelölt kilinccsekkel.



/// készleten  
**NR. 17000 ÜVEGAJTÓZÁR** inox

**F** szálcsiszolt inox **A** rozsdamentes acél  
 8 mm-es edzett üveg ajtólapokhoz. A kilincs nem része a zárszettnek, külön rendelendő.  
 Üvegajtózáraink kombinálhatók az itt látható piktogrammal jelölt kilinccsekkel.



## TOLÓAJTÓ-VASALATOK A GRIFFWERKTŐL

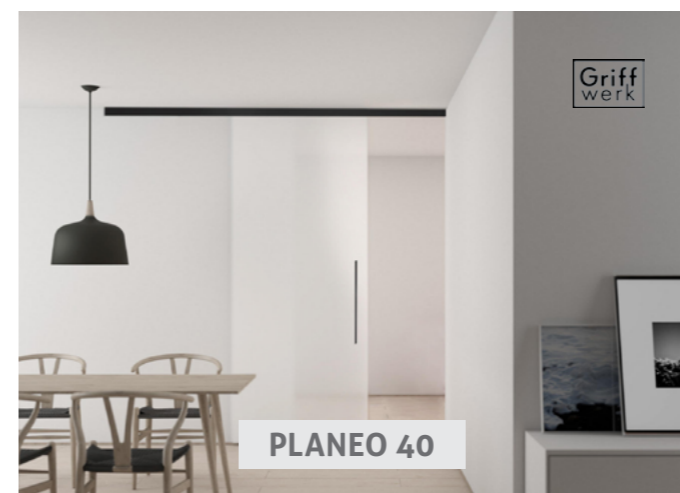

### HELYTAKARÉKOS CSODA

Üvegajtókhoz készült csúcscategóriás tolóajtó-vasalat rendszer, amely ultravékony és rendkívül rugalmas. Könnyű beépíthetőség és a méretezés egyszerű tervezhetősége jellemzi, az üvegbe fogó pófák fúrásmentesen alkalmazhatóak. A PLANE0 40 komplett készletben kapható egy- és kétszárnyú ajtókhöz, de elemei külön-külön is elérhetők.

**TEHERBÍRÁS:** max. 40 kg  
**ÜVEGAJTÓ VASTAGSÁG:** 8 mm

- > Egy- és kétszárnyú ajtókhöz.
- > Faajtókhoz is használható.
- > STANDARD: SOFT-CLOSE lassító nélkül
- > COMFORT: SOFT-CLOSE kétoldali lassítóval

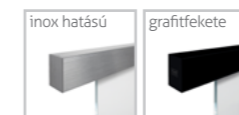

### KOMFORTOS ELEGANCIA

Minimalista design, amely elegánsan illeszkedik minden otthonba. A rendszert lenyűgöző görbülékenység jellemzi. Rögzítési technológiája nagyon egyszerű, fúrásmentes beépíthetőséget és maximális stabilitást garantál.

**TEHERBÍRÁS:** X60-60 kg / X80-80 kg / X120-120 kg  
**ÜVEGAJTÓ VASTAGSÁG:** X60-8 mm / X80-8 mm / X120-10 mm

- > Egyszárnyú (60kg) és kétszárnyú ajtókhöz (80kg, 120kg).
- > Faajtókhoz is használható.
- > STANDARD: SOFT-CLOSE lassító nélkül
- > COMFORT: SOFT-CLOSE lassítóval



## PLANE0 AIR FRAME



A PLANE0 AIR FRAME a PLANE0 prémium tolóajtó-rendszerekhez kifejlesztett dizájnelem, profilkeret. A kecses, mindössze 6 mm széles FRAME 1.0 profil körülveszi az üvegajtólapot és sötét színével látványos kontrasztot alkot vele. Az esztétikai érték mellett a profil további védelmet nyújt az üveg szélének megóvásában, valamint plusz szigetelést nyújt a hangok és szagok ellen is.

- > Fali és mennyezeti felfüggesztés is lehetséges.
- > Az üvegajtólap vastagsága lehet: 8 mm és 10 mm
- > Egy- vagy kétszárnyú ajtókhöz is használható.
- > Maximális ajtólapméret: 1400 x 2500 mm
- > Standard és egyedi méretekben is elérhető.



/// rendelésre 4-5 hét

### TOLÓAJTÓKAGYLÓK furattal, párban

**F** szálcsiszolt vagy matt fekete

**A** rozsdamentes acél

**3901:** furat átmérő: 50mm | külső átmérő: 58mm

**3902:** furat átmérő: 48mm | külső átmérő: 60mm

**3903:** furat átmérő: 48mm | külső átmérő: 60mm

**3921:** furat átmérő: 18mm | külső méret: 52x52mm

### TOLÓAJTÓKAGYLÓK öntapadós, párban

**F** súrolt F1 (ezüst színre eloxált) vagy matt fekete

**A** alumínium

**3931 négyzet:** 58x58mm | magasság: 9mm

**3932 tégalap:** 58x115mm | magasság: 9mm

**3933 kör:** átmérő: 60mm | magasság: 10mm

### AJTÓHÚZÓK öntapadós, párban

**F** súrolt F1 (ezüst színre eloxált) vagy matt fekete

**A** alumínium

**8053:** 11x18x300mm

**8057:** 11x18x700mm





## FALBAN FUTÓ, TOKBORÍTÁST IGÉNYLŐ TOLÓAJTÓ-VASALATOK

A falban futó tolóajtók közül a legelterjedtebb, tokborításos változatok a normál, tokkal szerelt, nyíló belső ajtókhöz leginkább hasonló megoldások. Zárt állapotban pont úgy néznek ki, mint a többi nyíló ajtó a lakásban: egy szép ajtólap, amit egy hasonló anyagból készült ajtótok ölel körül. Ugyanakkor nyitás közben és nyitott állapotban is rengeteg helyet és falfelületet spórolnak, tartósak, könnyen használhatók, elegánsak, és mégis diszkrét megoldást jelentenek a helyiségek helytakarékos elválasztására.



**MAGNIFICO**  
(PLATINUM LINE)

FORRADALMIAN ÚJ, MÁGNESES LEVITÁCIÓS TECHNOLÓGIÁVAL MŰKÖDŐ, FALBAN FUTÓ TOLÓAJTÓ-VASALAT, KÉSZRE SZERELT TOKSZERKEZETTEL, GIPSZKARTON- ÉS VAKOLT TÉGLAFALHOZ EGYARÁNT, EGYSZÁRNYÚ



**MAESTRO**  
(PLATINUM LINE)

CSÚCSKATEGÓRIÁS, FALBAN FUTÓ TOLÓAJTÓ-VASALAT, KÉSZRE SZERELT TOKSZERKEZETTEL, EGY- VAGY KÉTSZÁRNYÚ, GIPSZKARTON- ÉS VAKOLT TÉGLAFALHOZ EGYARÁNT, 800-3000 MM MAGASSÁGIG, CM PONTOSSÁGÚ MÉRETBEN RENDELHETŐ, AKÁR 28DB HANGGÁTLÓ VÁLTOZATBAN IS



**APPLAUSO**  
(PLATINUM LINE)

CSÚCSKATEGÓRIÁS, HELYTAKARÉKOS FALBAN FUTÓ TOLÓAJTÓ-VASALAT, VAKOLT FALHOZ, A FÉLBEHAJTOTT AJTÓLAP A KÉSZRE SZERELT TOKSZERKEZETBE TOLHATÓ. EGY- VAGY KÉTSZÁRNYÚ



**GRANLUCE**  
(PLATINUM LINE)

CSÚCSKATEGÓRIÁS, FALBAN FUTÓ TOLÓAJTÓ-VASALAT FA AJTÓLAPOKHOZ, KÉSZRE SZERELT TOKSZERKEZETTEL, GIPSZKARTON- ÉS VAKOLT FALHOZ EGYARÁNT, DUPLASZÁRNYÚ, EGY IRÁNYBA TOLHATÓ (TELESZKÓPOS)

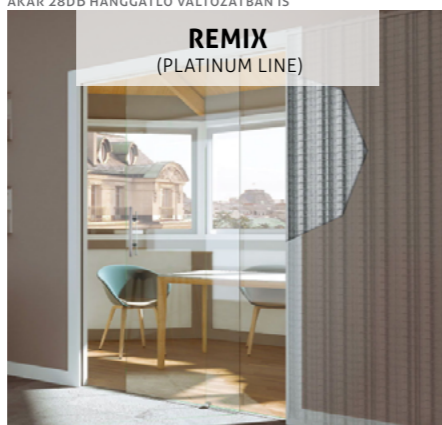

**REMIX**  
(PLATINUM LINE)

CSÚCSKATEGÓRIÁS, FALBAN FUTÓ TOLÓAJTÓ-VASALAT ÜVEGAJTÓHOZ, KÉSZRE SZERELT TOKSZERKEZETTEL, VAKOLT FALHOZ, DUPLASZÁRNYÚ, EGY IRÁNYBA TOLHATÓ (TELESZKÓPOS)



**PRATICO**  
(PLATINUM LINE)

CSÚCSKATEGÓRIÁS, HELYTAKARÉKOS FALBAN FUTÓ TOLÓAJTÓ-VASALAT, VAKOLT TÉGLAFALHOZ, 2 EGYMÁS MELLETTI EGYSZÁRNYÚ AJTÓ EGY KÖZÖS, KÉSZRE SZERELT TOKSZERKEZETBE TOLHATÓ



**ORBITALE**  
(PLATINUM LINE)

CSÚCSKATEGÓRIÁS, FALBAN FUTÓ TOLÓAJTÓ-VASALAT ÍVESEN HAJLÍTOTT FALHOZ, KÉSZRE SZERELT TOKSZERKEZETTEL, KÉSZRE GYÁRTOTT AJTÓSZÁRNYVAL ÉS -TOKBORÍTÁSSAL, GIPSZKARTON- ÉS VAKOLT FALHOZ EGYARÁNT, EGY- VAGY KÉTSZÁRNYÚ



**SCRIGNOTECH**  
(TECH LINE)

VERSENYKÉPES ÁRÚ, FALBAN FUTÓ TOLÓAJTÓ-VASALAT, KÉSZRE SZERELT TOKSZERKEZETTEL, GIPSZKARTON- ÉS VAKOLT FALHOZ EGYARÁNT, EGY- VAGY KÉTSZÁRNYÚ (KÉT OLDALRA TOLHATÓ)



**OPENBOX**  
(TECH LINE)

VERSENYKÉPES ÁRÚ, FALBAN FUTÓ TOLÓAJTÓ-VASALAT, ELEMEKBŐL ÖSSZEÁLLÍTHATÓ TOKSZERKEZETTEL, GIPSZKARTON FALHOZ, EGY- VAGY KÉTSZÁRNYÚ

### /// készleten OPENBOX

TOVÁBBI INFORMÁCIÓ:  
[www.maestro-tolajto.eu](http://www.maestro-tolajto.eu)



**KIVÁLÓ MINŐSÉGŰ ÉS VERSENYKÉPES ÁRÚ FALBAN FUTÓ, TOKBORÍTÁST IGÉNYLŐ TOLÓAJTÓ-VASALAT, ELEMEKBŐL ÖSSZEÁLLÍTHATÓ TOKSZERKEZETTEL, EGY- VAGY KÉTSZÁRNYÚ VÁLTOZATBAN**

**ANYAGA:** galvanizált acél  
**TEHERBÍRÁS:** max. 120 kg  
**MAGASSÁG (NÉVLEGES):** 2000 mm (egyedi megrendelésre), 2100 mm (készletről), 2400 mm, 2700 mm  
Kérhető egyedi méretekben is 50 mm-es ugrásokkal.  
**MAXIMÁLIS AJTÓLAPVASTAGSÁG:** 40 mm (100 mm-es gipszkarton falakhoz) vagy 43 mm (125 mm-es gipszkarton falakhoz)  
**SZÉLESSÉG:** 600, 700, 750, 800, 900, 1000 mm, nem vágható  
**FALVASTAGSÁG:**  
– az alaprendszer 100 mm vastag gipszkarton falhoz való (készletről),  
– 125 mm vastag gipszkarton falhoz is elérhető (szintén készletről), ez esetben a belső fészek mérete 69 mm, az ajtólap maximális vastagsága pedig 43 mm.  
**GARANCIA:** A TELJES RENDSZERRE 20 ÉV

#### ELŐNYEI:

- Könnyen szállítható és raktározható
- Nagyon tartós, a zárt tok szerkezetekhez képest is kétszer stabilabb ez a nyitott rendszer
- A Scrigno által szabadalmaztatott, a csúcskategóriás Platinum családnál is használt kétszintes (duplakamrás) sínnek köszönhetően a végállásútközös beszerelését kényelmesen, az ajtónyílásból el tudjuk végezni, a sín utólagos kiserelése nélkül. Sőt, ugyanígy a rendszer a beépítés után is bővíthető kiegészítővel, pl. lassító ABS-szel, vagy akár a végállásútközös is kényelmesen, az ajtónyílásban állva, a sín kiserelése nélkül utánállítható.
- A legnehezebb ajtókat is könnyedén mozgathatja az OpenBox-szal, ezt garantálja a rendszer kiemelkedő, max. 120 kg-os terhelhetősége.
- A sima gördülést és könnyű indulást a négykerekű, kerekenként csapágyazott, műanyag testű görgős kocsi és a prémium minőségű Platinum családnál is használt nylon kerekek garantálják.
- A gyár 20 év garanciát biztosít a teljes rendszerre.
- A padlómegevezetőt a padló megfúrása nélkül is rögzítheti az ún. „rögzítőtoronyok” segítségével.
- Az ajtómegevezető vastagsága bővíthető állítható.
- Sokrétűen bővíthető az alaprendszer: kiegészíthető dupla ABS lassítóval, üveg esetén: SLOWGLASS-szal, vagy beépíthető az automata Open 2.0 is a mozgásérzékelővel.

#### A KIT ÖSSZETÉTELE:

független fém tartóelemek, tok oldali fa fogadó, 5 db perforált borda, dupla kamrás sín, oldalsó távtartók a sín beépítéséhez, szerelőegység (benne a görgőcsapágyokkal, ajtólap-felfogató lemezekkel, csavarokkal, szerelőlékekkel), 2 db fém távtartó az ajtónyílásba, alsó ajtólap-megevezető.

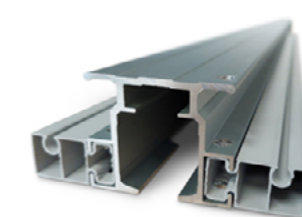

kétszintes (duplakamrás) sín



görgős kocsi

TOVÁBBI INFORMÁCIÓ:  
[www.maestro-tolajto.eu](http://www.maestro-tolajto.eu)



### /// rendelésre 4-5 hét

## MAGNIFICO

FORRADALMIAN ÚJ, MÁGNESES LEVITÁCIÓS TECHNOLÓGIÁVAL MŰKÖDŐ, TOKBORÍTÁST IGÉNYLŐ, FALBAN FUTÓ TOLÓAJTÓ-VASALAT, KÉSZRE SZERELT TOKSZERKEZETTEL. A SCRIGNO MAGNIFICO, AZ ELSŐ TOLÓAJTÓ-MEGOLDÁS MÁGNESES LEVITÁCIÓVAL. DINAMIKUSAN ÉS CSENDESSEN MOZOG, SÚRLÓDÁS ÉS KOPÁS NÉLKÜL, SZINTE KIOLTVA A GRAVITÁCIÓ EREJÉT. EGY TELJESEN MÁGNESES VONZÁSON ALAPULÓ RENDSZER, AZ ELEKTROMOSSÁG HASZNÁLATA NÉLKÜL. A KÖNNYEDSÉG EREJE, EGY GÖRDÜLÉKENYEBB VILÁGÉRT.

**TEHERBÍRÁS:** 25 kg / 40 kg  
**MAGASSÁG (NÉVLEGES):** 2000/2100 mm (25 kg), illetve 1800/2400 mm (40 kg)  
**MAXIMÁLIS AJTÓLAPVASTAGSÁG:** 40 mm (100 mm-es gipszkarton falakhoz) vagy 43 mm (125 mm-es gipszkarton falakhoz) vagy 43 mm (vakolt téglafalakhoz)  
**SZÉLESSÉG:** 600, 700, 800, 900, 1000 mm, nem vágható  
**FALVASTAGSÁG:**  
– gipszkarton falaknál: 100/125 mm  
– vakolt téglafalaknál: 105/125/145 mm  
**ÉLETHOSSZIG TARTÓ GARANCIA!**

#### ELŐNYEI:

- A mágneses csúszás megszünteti a rendszer elemei közötti súrlódást, csökkenti a kopást és növeli az ajtó élettartamát.
- A szélső állásnál található mágneses ütköző programozott lassítással teszi lehetővé az ajtó rendkívül lágy és hangtalan nyitását és zárását.
- A Magnifico a lehető legnagyobb körültekintéssel készült, ezért alakítottuk ki benne a maximális biztonságot garantáló kisiklástálló rendszert is.
- Tokborítással és tokborítás nélkül is kapható.
- A tokborítást igénylő változat esetén 25 kg illetve 40 kg teherbírással is rendelhető a szerkezet.
- A mágnesek természetes mágnesek, élettani hatásuk nincs.
- Ez az egyetlen olyan rendszer, ahol a sín kivehető.
- Üveg szerelvényekkel is kérhető.





## FALBAN FUTÓ, TOKBORÍTÁS NÉLKÜLI, MINIMALISTA TOLÓAJTÓ-VASALATOK

A falban futó tolóajtókon belül különleges kategóriát képeznek az elmúlt években divatosá vált, minimalista stílusú, tokborítás nélkül beépített tolóajtók. Minimalista, mert az ajtó a falba rejtett vasalatnak köszönhetően mindenféle akadály és zavaró tényező nélkül, azaz ajtótok és takarólecek nélkül kapcsolódik a falhoz, szinte egybeolvad vele. És mindezt teszi úgy, hogy ez a különleges esztétikai megoldás az ajtó stabilitására és mechanikai funkcióira nincs hatással, azok műszakilag kifogástalanok maradnak, méltón a világhírű Scigno márkához.



**MAGNIFICO FIT**  
(PLATINUM LINE)

FORRADALMIAN ÚJ, MÁGNESES LEVITÁCIÓS TECHNOLÓGIÁVAL MŰKÖDŐ FALBAN FUTÓ TOLÓAJTÓ-VASALAT, KÉSZRE SZERELT TOKSZERKEZETTEL, GIPSZKARTON- ÉS VAKOLT TÉGLAFALHOZ EGYARÁNT, EGYSZÁRNYŰ



**ESSENTIAL**  
(PLATINUM LINE)

CSÚCSKATEGÓRIÁS, MINIMALISTA, FALBAN FUTÓ TOLÓAJTÓ-VASALAT, KÉSZRE SZERELT TOKSZERKEZETTEL, GIPSZKARTON- ÉS VAKOLT TÉGLAFALHOZ EGYARÁNT, EGY- VAGY KÉTSZÁRNYŰ (KÉT OLDALRA ELTOLHATÓ)



**DUAL**  
(PLATINUM LINE)

CSÚCSKATEGÓRIÁS, MINIMALISTA, FALBAN FUTÓ TOLÓAJTÓ-VASALAT ÜVEGAJTÓKHOZ, KÉSZRE SZERELT TOKSZERKEZETTEL, VAKOLT TÉGLAFALHOZ, DUPLASZÁRNYŰ (EGY IRÁNYBA ELTOLHATÓ, TELESZKÓPOS)

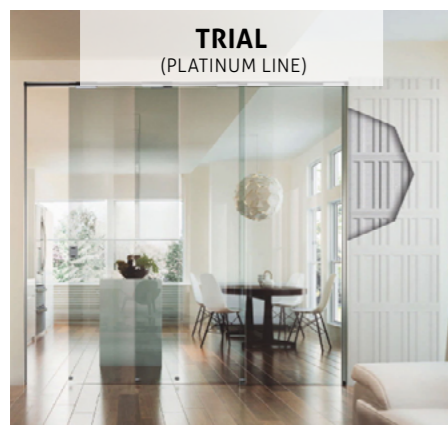

**TRIAL**  
(PLATINUM LINE)



CSÚCSKATEGÓRIÁS, MINIMALISTA FALBAN FUTÓ TOLÓAJTÓ-VASALAT ÜVEGAJTÓKHOZ, KÉSZRE SZERELT TOKSZERKEZETTEL, GIPSZKARTON- ÉS VAKOLT TÉGLAFALHOZ EGYARÁNT, TRIPLASZÁRNYŰ (EGY IRÁNYBA TOLHATÓ, TELESZKÓPOS)

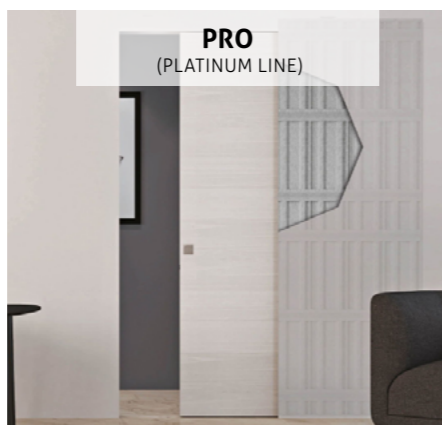

**PRO**  
(PLATINUM LINE)

CSÚCSKATEGÓRIÁS, MOTOROS (OPEN 2.0), MINIMALISTA FALBAN FUTÓ TOLÓAJTÓ-VASALAT, KÉSZRE SZERELT TOKSZERKEZETTEL, GIPSZKARTON- ÉS TÉGLAFALHOZ EGYARÁNT, EGYSZÁRNYŰ



**HANGGÁTLÓ**  
(PLATINUM LINE)

FELSŐ KATEGÓRIÁS, MINIMALISTA, HANGGÁTLÓ (39 dB), FALBAN FUTÓ TOLÓAJTÓ-RENDSZER, HANGGÁTLÓ AJTÓLAPPAL ÉS KÉSZRE SZERELT TOKSZERKEZETTEL, GIPSZKARTON FALHOZ, EGYSZÁRNYŰ



**OPENBOX FIT**  
(TECH LINE)

VERSENYKÉPES ÁRÚ, FALBAN FUTÓ TOLÓAJTÓ-VASALAT ELEMKBŐL ÖSSZEÁLLÍTHATÓ TOKSZERKEZETTEL, GIPSZKARTON FALHOZ, EGYSZÁRNYŰ



**EI30 TŰZGÁTLÓ**  
(PLATINUM LINE)

MINIMALISTA, TŰZGÁTLÓ (30 PERC), FALBAN FUTÓ TOLÓAJTÓ-VASALAT, KÉSZRE SZERELT TOKSZERKEZETTEL, GIPSZKARTON FALHOZ, EGYSZÁRNYŰ

### /// készleten OPENBOX FIT

KIEMELKEDŐEN VERSENYKÉPES ÁRÚ, GIPSZKARTON FALBA ÉPÍTHETŐ, ELEMKBŐL ÖSSZEÁLLÍTHATÓ VASALAT FALBAN FUTÓ TOLÓAJTÓKHOZ, MELY KIS SZÁLLÍTÁSI MÉRETE MIATT KÖNNYEN KEZELHETŐ, ÉS GYORSAN, AKÁR PERCEK ALATT BEÉPÍTHETŐ. MINIMALISTA STÍLUSÚ, TOKBORÍTÁST NEM IGENYEL

**ANYAGA:** galvanizált acél  
**TEHERBÍRÁS:** max. 120 kg  
**MAGASSÁG (NÉVLEGES):** 2000 mm, 2100 mm (készletről), 2400 mm, 2700 mm  
Kérhető egyedi méretekben is 50 mm-es ugrásokkal.  
**MAXIMÁLIS AJTÓLAPVASTAGSÁG:** 40 mm (100 mm-es gipszkarton falakhoz) vagy 43 mm (125 mm-es gipszkarton falakhoz)  
**SZÉLESSÉG:** 600, 700, 750, 800, 900, 1000 mm, nem vágható  
**FALVASTAGSÁG:**  
– az alaprendszer 100 mm vastag gipszkarton falhoz való (készletről),  
– 125 mm vastag gipszkarton falhoz is rendelhető, ez esetben a belső fészkek mérete 69 mm, az ajtólap maximális vastagsága pedig 43 mm.  
**GARANCIA:** A TELJES RENDSZERRE 20 ÉV

#### ELŐNYEI:

- Könnyen szállítható és raktározható.
- Nagyon tartós, a zárt tokszerkezetekhez képest is kétszer stabilabb ez a nyitott rendszer.
- A Scigno által szabadalmaztatott, a csúcskategóriás Platinum családnál is használt kétszintes (duplakamrás) sínnek köszönhetően a végállásútközös beszerelését kényelmesen, az ajtónyílásból el tudjuk végezni, a sín utólagos kiszerelese nélkül. Sőt, ugyanígy a rendszer a beépítés után is bővíthető kiegészítővel, pl. lassító ABS-szel, vagy akár a végállásútközös is kényelmesen, az ajtónyílásban állva, a sín kiszerelese nélkül utánállítható.
- A legnehezebb ajtókat is könnyedén mozgathatja az OpenBox-szal, ezt garantálja a rendszer kiemelkedő, max. 120 kg-os terhelhetősége.
- A sima gördülést és könnyű indulást a négykerekű, kerekenként csapágyazott, műanyag testű görgős kocsik és a prémium minőségű Platinum családnál is használt nylon kerekek garantálják.
- A gyár 20 év garanciát biztosít a teljes rendszerre.
- A padlómegevezetőt a padló megfúrása nélkül is rögzítheti az ún. „rögzítőtoronyok” segítségével.
- Az ajtómegevezető vastagsága bővítővel állítható.
- Sokrétűen bővíthető az alaprendszer: kiegészíthető dupla ABS lassítóval, üveg esetén: SLOWGLASS-szal, vagy beépíthető az automata Open 2.0 is a mozgásérzékelővel.

#### A KIT ÖSSZETÉTELE:

függőleges fém tartóelemek, 5 db perforált borda, dupla kamrás sín, oldalsó távtartók a sín beépítéséhez, szerelőegység (benne a görgőscsapágyokkal, ajtólap-felfogató lemezekkel, csavarokkal, szerelőkkel), 2 db fém távtartó az ajtónyílásba, alsó ajtólap-megevezető.

TOVÁBBI INFORMÁCIÓ:  
www.maestro-tolajto.eu

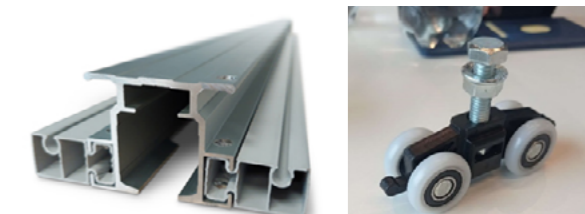
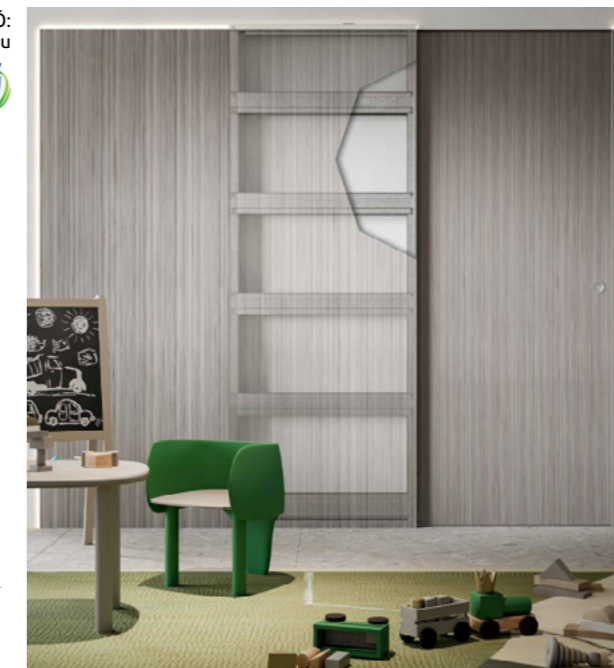

kétszintes (duplakamrás) sín

görgős kocsi

TOVÁBBI INFORMÁCIÓ:  
www.maestro-tolajto.eu



### /// rendelésre 4-5 hét MAGNIFICO FIT

FORRADALMIAN ÚJ, MÁGNESES LEVITÁCIÓS TECHNOLÓGIÁVAL MŰKÖDŐ, TOKBORÍTÁS NÉLKÜLI, FALBAN FUTÓ TOLÓAJTÓ-VASALAT, KÉSZRE SZERELT TOKSZERKEZETTEL. A SCRIGNO MAGNIFICO AZ ELSŐ TOLÓAJTÓ-MEGOLDÁS MÁGNESES LEVITÁCIÓVAL. DINAMIKUSAN ÉS CSENDESEN MOZOG, SÚRLÓDÁS ÉS KOPÁS NÉLKÜL, SZINTE KIOLTVA A GRAVITÁCIÓ EREJÉT. EGY TELJESEN MÁGNESES VONZÁSON ALAPULÓ RENDSZER, AZ ELEKTROMOSSÁG HASZNÁLATA NÉLKÜL. A KÖNNYEDSÉG EREJE, EGY GÖRDÜLEKÉNYEBB VILÁGÉRT.

**TEHERBÍRÁS:** 40 kg  
**MAGASSÁG (NÉVLEGES):** 1800/2400 mm  
**MAXIMÁLIS AJTÓLAPVASTAGSÁG:** 40 mm (100 mm-es gipszkarton falakhoz) vagy 43 mm (125 mm-es gipszkarton falakhoz) vagy 43 mm (vakolt téglafalakhoz)  
**SZÉLESSÉG:** 600, 700, 800, 900, 1000 mm, nem vágható  
**FALVASTAGSÁG:**  
– gipszkarton falaknál: 100/125 mm  
– vakolt téglafalaknál: 105/125/145 mm

#### ELŐNYEI:

- A mágneses csúszás megszünteti a rendszer elemei közötti súrlódást, csökkenti a kopást és növeli az ajtó élettartamát.
- A szélső állásnál található mágneses ütköző programozott lassítással teszi lehetővé az ajtó rendkívül lágy és hangtalan nyitását és zárását.
- A Magnifico a lehető legnagyobb körültekintéssel készült, ezért alakítottuk ki benne a maximális biztonságot garantáló kisiklás-gátló rendszert is.
- Tokborítással és tokborítás nélkül is kapható.
- A tokborítást igénylő változat esetén 25 kg illetve 40 kg teherbírással is rendelhető a szerkezet.
- A mágnesek természetes mágnesek, élettani hatásuk nincs.
- Ez az egyetlen olyan rendszer, ahol a sín kivethető.
- Üveg szerelvényekkel is kérhető.

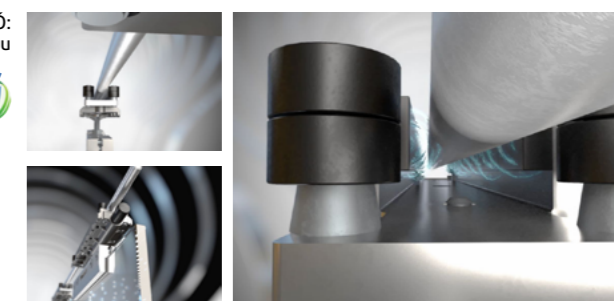

mágneses levitációs technológia

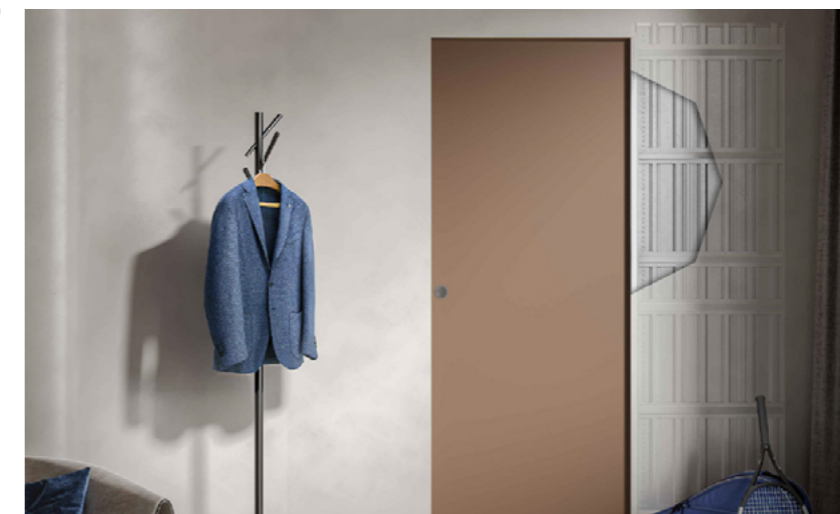



## TAPÉTAAJTÓK

A tapétaajtó a fal síkjába simul és szinte beleolvad a környezetébe. Nincsenek kiálló vagy látszó pántok, tokok, sőt, gyakran maga az ajtólap is alig észrevehető – az ajtó a falfelületeknek adja át a főszerepet a lakberendezésben. Az ajtólap akár a fallal teljesen megegyezően pácolható, festhető, lakkozható, tapétázható, így azzal egybefüggő felületet alkothat.

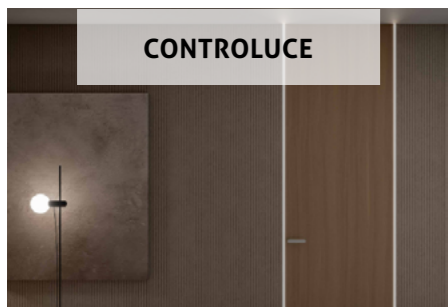

**CONTROLUCE**

CSÚCSKATEGÓRIÁS FURNÉROZOTT, MATT FESTETT VAGY FESZTETHŐ ALAPOZÓVAL ELŐKÉSZÍTETT TAPÉTAJTÓ (55 MM) ÉS A HOZZÁ TARTOZÓ VASALAT, BEÉPÍTETT LED FÉNYCSÍKKAL AZ AJTÓ KÖRÜL, TÉGLA- ÉS GIPSZKARTON FALHOZ, AKÁR A MENNYEZET MAGASSÁGÁIG

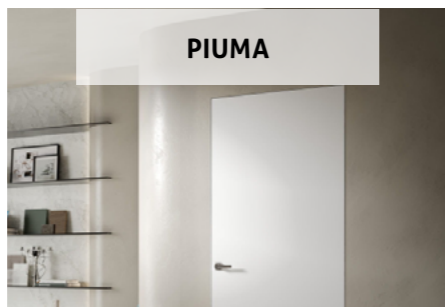

**PIUMA**

CSÚCSKATEGÓRIÁS FESZTETHŐ TAPÉTAJTÓ (50 MM VASTAG) ÉS A HOZZÁ TARTOZÓ VASALAT, TÉGLA- ÉS GIPSZKARTON FALHOZ, AKÁR 3000 MM MAGASSÁGIG, EGY- VAGY KÉTSZÁRNYÚ, A LÁGY CSUKÓDÁST A BEÉPÍTETT SOFTCLOSE AJTÓBEHÚZÓ GARANTÁLJA

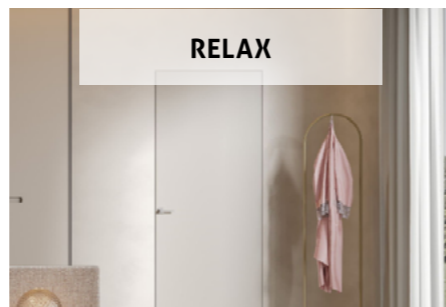

**RELAX**

CSÚCSKATEGÓRIÁS FESZTETHŐ TAPÉTAJTÓ (50 MM VASTAG) ÉS A HOZZÁ TARTOZÓ VASALAT, TÉGLA- ÉS GIPSZKARTON FALHOZ, AKÁR 3000 MM MAGASSÁGIG, EGY- VAGY KÉTSZÁRNYÚ, AZ EXTRA CSENDET AZ ALSÓ HANGZÁRÓ KÜSZÖB BIZTOSÍTJA

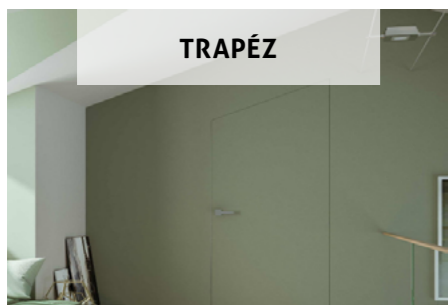

**TRAPÉZ**

EXKLUZÍV FESZTETHŐ TAPÉTAJTÓ ÉS A HOZZÁ TARTOZÓ VASALAT, AHOZ A FELSŐ KERESZTTARTÓ FERDE, 60-89°-OS SZÖGBEN DÖNTÖTT (PL. LÉPCSŐ ALÁ), TÉGLA- ÉS GIPSZKARTON FALHOZ, EGYSZÁRNYÚ



**MENNYEZETIG ÉRŐ**

FELSŐ KATEGÓRIÁS FESZTETHŐ TAPÉTAJTÓ FELSŐ KERESZTTARTÓ NÉLKÜL, ÉS A HOZZÁ TARTOZÓ VASALAT, TÉGLA- ÉS GIPSZKARTON FALHOZ, EGYSZÁRNYÚ



**LITTLE**

KISMÉRETŰ, ŰN. REVÍZIÓS (TAPÉTA)AJTÓ, FESZTETHŐ ALAPOZÓVAL ELŐKÉSZÍTVE, TÉGLA- ÉS GIPSZKARTON FALHOZ, OLDALRA NYÍLÓ (EGY- VAGY KÉTSZÁRNYÚ), BUKÓ, FELFELÉ NYÍLÓ VAGY FÜGGŐLEGESEN KÉTSZÁRNYÚ VÁLTOZATBAN

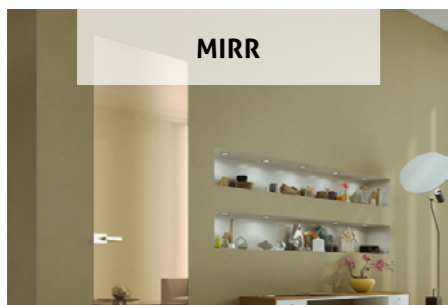

**MIRR**

CSÚCSKATEGÓRIÁS FALSÍKBA ZÁRÓDÓ ÜVEGAJTÓ (50 MM VASTAG), EGY VAGY KÉT ÜVEGLAPPAL ÉS A HOZZÁ TARTOZÓ VASALATTAL, TÉGLA- ÉS GIPSZKARTON FALHOZ, EGYSZÁRNYÚ

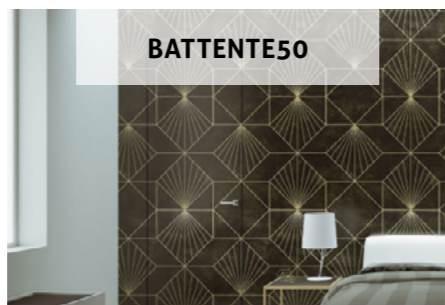

**BATTENTE50**

KIVÁLÓ MINŐSÉGŰ, FESZTETHŐ ALAPOZÓVAL ELŐKÉSZÍTETT TAPÉTAJTÓ (50MM VASTAG) ÉS A HOZZÁ TARTOZÓ VASALAT, TÉGLA- ÉS GIPSZKARTON FALHOZ, AKÁR 2700MM MAGASSÁGIG, EGYSZÁRNYÚ

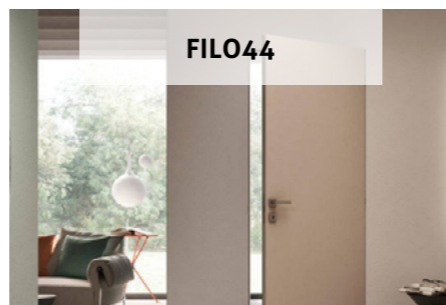

**FILO44**

VERSENYKÉPES ÁRÚ, ÖTLETES KIALAKÍTÁSA OKÁN UNIVERZÁLISAN BEÉPÍTHETŐ, MEGFORDÍTHATÓ STANDARD TAPÉTAJTÓ (44 MM VASTAG), FESZTETHŐ ALAPOZÓVAL ELŐKÉSZÍTETT FELÜLETTEL, ÉS A HOZZÁ TARTOZÓ VASALAT, 2100 MM MAGAS, TÉGLA- ÉS GIPSZKARTON FALHOZ, EGYSZÁRNYÚ



**HANGGÁTLÓ**

28 DB HANGGÁTLÁST BIZTOSÍTÓ TAPÉTAJTÓ ÉS A HOZZÁ TARTOZÓ VASALAT, TÉGLA- ÉS GIPSZKARTON FALHOZ, EGYSZÁRNYÚ



**TŰZGÁTLÓ**

FELSŐ KATEGÓRIÁS, TŰZGÁTLÓ TAPÉTAJTÓ (60MM VASTAG) ÉS A HOZZÁ TARTOZÓ VASALAT, TÉGLA- ÉS GIPSZKARTON FALHOZ, EGYSZÁRNYÚ



/// készleten

## FILO44

MEGFORDÍTHATÓ STANDARD TAPÉTAJTÓ ÉS HOZZÁ TARTOZÓ VASALAT TÉGLA ÉS GIPSZKARTON FALHOZ EGYARÁNT.

**A CSOMAG TARTALMA:** robusztus alumínium keret, mely bármilyen faltípusba stabilan és repedések nélkül rögzíthető; 44 mm vastag, fehér alapozóval kezelt, papírrácsbetétes ajtólap; mágneses bevésőzár (matt króm előlappal); 3D állítható rejtett pántok (3 db); fehér gumitömítés a tokhoz; kilincs előkészítés (a kilincs nem tartozék); 1 db automata küszöb (az ajtó felső élébe, kérésre alulra is rendelhető); üvegszövet vakolóló és hozzá való rögzítőkábel az illesztésekhez. Az ajtón gyárilag ki lettek alakítva a furatok a pántokhoz, zárhoz, kilincshez.

**AJTÓVASTAGSÁG:** 44 mm  
**FALVASTAGSÁG:** gipszkarton falnál min. 100 mm, téglafalnál min. 105 mm  
**MÉRETEK:** 600, 700, 800, 900, 1000 x 2100 mm

### ELŐNYEI:

- az ajtólap teljesen megfordítható, így nincs külön jobbos-balos, kifelé vagy befelé nyíló. Ez sokkal egyszerűbbé teszi a beépítést, a rendelést és a készletezést is,
- nagyon modern, divatos megjelenés, versenyképes ár,
- könnyű és gyors szerelhetőség, stabil beépítés és hosszú élettartam,
- az ajtó felülete könnyen kezelhető az alapozásnak köszönhetően,
- készletről azonnal szállítható.



/// rendelésre 8-10 hét

## BATTENTE50

50MM VASTAG TAPÉTAJTÓ ÉS HOZZÁ TARTOZÓ VASALAT TÉGLA ÉS GIPSZKARTON FALHOZ EGYARÁNT. AKÁR 2700MM MAGASSÁGIG.

**A CSOMAG TARTALMA:** robusztus alumínium keret, mely bármilyen faltípusba stabilan és repedések nélkül rögzíthető; 50 mm vastag, fehér alapozóval kezelt, papírrácsbetétes ajtólap; mágneses bevésőzár (matt króm előlappal); 3D állítható rejtett pántok (3 db); fehér gumitömítés a tokhoz; kilincs előkészítés (a kilincs nem tartozék); üvegszövet vakolóló és hozzá való rögzítőkábel az illesztésekhez. Az ajtón gyárilag ki lettek alakítva a furatok a pántokhoz, zárhoz, kilincshez.

**AJTÓVASTAGSÁG:** 50 mm  
**FALVASTAGSÁG:** min. 105 mm vakolt falnál, min. 100 mm gipszkarton falnál  
**NÉVLEGES SZÉLESSÉG:** 600, 700, 750, 800, 900, 1000 mm  
**NÉVLEGES MAGASSÁG:** 1800-2100, 2110-2390, 2400-2700 mm

Egyedi méretekben is rendelhető. (8-10 hét)

**NYÍLÁSIRÁNY:** kifelé nyíló jobbos, kifelé nyíló balos, befelé nyíló jobbos, befelé nyíló balos.

Megrendeléskor ezt meg kell adni.



/// rendelésre 4-5 hét

## SCRIGNO PADLÓSZEGÉLYLÉC

A Scrigno falsíkban elhelyezkedő padlószegegyélő tökéletes kiegészítője az olasz gyár falsíkba záródó ajtóknak. A részletek iránti igényesség és a minimalista design hívta életre. Ez a sokoldalú termék maximálisan alkalmazkodik mind a tokborítás nélküli tolóajtókhoz, mind a tapétaajtókhoz, sőt, még rejtett LED-csík beépítését is lehetővé teszi. Azon túl, hogy megvédi a falat a sérülésektől, felzástól, az otthonok megjelenését is elegánsan egészíti ki ez a falba tökéletesen integrált szegegyélő. További praktikum, hogy mögé akár vezetékeket is el lehet rejteni.

TOVÁBBI INFORMÁCIÓ:  
www.maestro-toloajto.eu

## TRICKS, A „LEBEGŐ” AJTÓ

Különleges, szabadalommal védett fal előtt futó tolóajtó-vasalat, ahol az ajtólap mindvégig teljesen eltakarja a mechanikát, tehát az egyáltalán nem látszik. Ugyanakkor az ajtó nem érintkezik sehol sem a padlóval, így olyan, mintha a fal előtt lebegne. Igazi mestermű! Alkalmazása nem csak szobaajtókhoz ajánlott, hanem akár rejtett fali szekrények ajtajaihoz is tökéletes. Az ajtó ilyenkor lehet egy kép vagy fali dekoráció. Min. ajtólapvastagság: 40mm

**MAXIMÁLIS TERHELHETŐSÉG:** 50kg  
**MAXIMÁLIS SZÉLESSÉG:** 1200mm  
**MAXIMÁLIS MAGASSÁG:** 2450mm  
**MINIMÁLIS AJTÓVASTAGSÁG:** 40mm

A vasalat 3 dimenzióban állítható. Alkalmazása nem csak szobaajtókhoz, hanem bútorokhoz is ajánlott.

## FESTMÉNY, FALI DEKORÁCIÓ, TÜKÖR ÉS EGYBEN EGY ÖTLETES, HELYTAKARÉKOS SZEKRÉNY A NAPPALIBA, GYEREKSZOBÁBA VAGY AKÁR A FÜRDŐSZOBÁBA



# TRICKS



/// készleten

**0590 900 2450**  
Teherbírás: max. 50 kg  
**M** max. szélesség: 900mm  
max. magasság: 2450mm

/// készleten

**0590 1200 2450**  
Teherbírás: max. 50 kg  
**M** max. szélesség: 1200mm  
max. magasság: 2450mm



## 400-AS RENDSZER FAL ELŐTT FUTÓ TOLÓAJTÓKHOZ egyszerű de nagyszerű rendszer faajtókhoz nagyon kedvező áron

/// készleten

Egyszerű de nagyszerű rendszer faajtókhoz, nagyon kedvező áron. Sínc + szerelőegység egy csomagban, teljesen egy ajtóhoz, ami igény szerint kiegészíthető egy vagy két univerzális ABS fékezőasszisztenssel. Átlagos vagy kisebb igénybevétel esetén ajánljuk lakáscélú ingatlanokba. Ez a gazdaságos termékcsalád 100%-ban a Krona Koblenz, Olaszország egyik vezető tolóajtó-vasalat gyárában készül.



### 1 400 40: 40 KG TEHERBÍRÁSÚ TOLÓAJTÓ-VASALAT

A stabil, megvezetett kocsiknak köszönhetően megbízható működés. Tartozékok: 2 m-es alumínium sín, padlóra rögzíthető ajtólap-megvezető, ajtólap-felfogató lemezek, állítható erősségű végállás-ütközők, 2db görgős kocsi (nem csapágyazott). Rendelhető: fali rögzítő elem (4db/2m).

LEÍRÁS	KÓD	MEGNEVEZÉS
400 40, 40kg komplett szett, fali rögzítő nélkül	040040 G200E	TOLÓAJTÓ VASALAT SYSTEM 400/40 FRN
400 40, 40kg komplett szett, fali rögzítővel	K40040F	TOLÓAJTÓ VASALAT SYSTEM 400/40 4FR

### 2 400 80: 80 KG TEHERBÍRÁSÚ TOLÓAJTÓ-VASALAT

Tartozékok: 2 m-es alumínium sín, padlóra rögzíthető ajtólap-megvezető, ajtólap-felfogató lemezek, 2db tengelyenként csapágyazott görgős kocsi, állítható erősségű végállás-ütközők. Rendelhető hozzá: univerzális ABS fékezőrendszer (1 vagy 2) és fali rögzítő elem (4db/2m).

LEÍRÁS	KÓD	MEGNEVEZÉS
400 80, 80kg komplett szett, fali rögzítő nélkül	040080 G200E	TOLÓAJTÓ VASALAT SYSTEM 400/80 FRN
400 80, 80kg komplett szett, fali rögzítővel	K40080	TOLÓAJTÓ VASALAT SYSTEM 400/80 4FR

A 400-as rendszer is rendelhető hosszabb sínnel, ilyenkor külön kell megrendelni a 40 vagy 80 kg-s szerelőegységet és a szükséges hosszúságú, 3 m vagy 6 m hosszú sínt.



100.000 NYITÁSKA TESZTELVE

## ABS FÉKEZŐRENDSZER univerzális

/// készleten

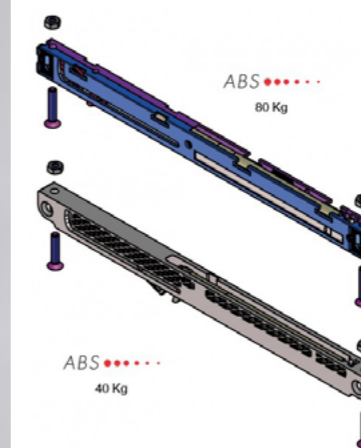

### 40 KG ÉS 80 KG

Elsősorban a 40080-as rendszerhez ajánlott, illetve bármely más, könnyen futó tolóajtó-vasalattal szerelhető önálló fékező egység. A tolóajtó-vasalatokhoz külön rendelendő. A (fa) ajtólap felső élére szerelendő, ajtónként 1 vagy 2 db. A könnyebb ajtókhoz a 40 kg-os fékezőasszisztens, a nehezebbekhez a 80 kg-os ajánlott.

LEÍRÁS	KÓD	MEGNEVEZÉS
Univerzális ABS fékezőasszisztens, 40kg	0860 1	ABS - UNIVERZÁLIS 40 Kg (0860 1)
Univerzális ABS fékezőasszisztens, 80kg	0860 80	ABS - UNIVERZÁLIS 80 Kg (0860 80)

## 500-AS RENDSZER FAL ELŐTT FUTÓ TOLÓAJTÓKHOZ

Sokoldalú, prémium minőségű tolóajtó-vasalat

/// készleten

A fal előtt futó tolóajtók kategóriájában legfontosabb termékünk „zászlóshajónk” a prémium minőségű, rendkívül sokoldalúan összeállítható, bővíthető és felhasználható, kimagasló ár-érték arányú 500-as rendszer, amelyet halk és finom gördülés ill. hosszú élettartam jellemez, a tökéletességig csiszolt műszaki megoldásoknak hála. Ez a termékcsalád is Olaszországban, a Krona Koblenz gyárban készül, mely a világ egyik legfontosabb tolóajtó-vasalat gyára.

A Krona 500-as rendszere egy- vagy többszárnyú ajtókhöz egyaránt használható. A sín falra vagy a mennyezetre egyaránt rögzíthető. A rendszer önmagában is kiválóan működik, de érdemes kiegészíteni a sínbe rögzíthető ABS fékezőasszisztenssel, amely lágyan lelassítja az ajtólapot a szélső pozícióba érkezés előtt. A falra szerelt sín egyedileg gyártott faburkolattal (karnissal), vagy a sínhez rendelhető alumínium takaró elemekkel izlésesen elrejthető.



### AZ 500-AS (600-AS, 1760-AS, MAGNUS) RENDSZER JELLEMZŐI / ELŐNYEI:

- > A rendszer lelkét fémházás görgős kocsi alkotják, beépített innovatív gumi rezgés csillapítóval és csapágyazott kerekekkel, ami nagyon sima és halk futást eredményez.
- > A rendszer másik legfontosabb eleme a sokoldalúságot biztosító, innovatív, duplakamrás sín.
- > A sín a speciálisan kialakított profilnak köszönhetően a görgős kocsi kerekeit tökéletesen megvezeti. Az eredmény: 100%-ig egyenes és nagyon halk futás, hosszú élettartam.
- > A speciális ajtólap-felfogató segítségével két irányból is felakasztható az ajtó, így könnyebb a beépítése.
- > Stabílan rögzíthetőek és állítható erősségűek a rugós végállás-ütközők, így a különböző súlyú ajtókhöz precízen beállítható a finom csukódás.
- > Az 500-as modellcsaládhoz tartozik az 500-as rendszer sínjét és görgős kocsiját használó 600-as rendszer, amely az álmennyezet síkjába süllyeszthető, és a 1760-as rendszer, ami az 500-asnak az üvegajtókhöz kialakított változata. És ugyanígy az 500-as rendszer kétkamrás sínjét használja az új, mágneses lassító ABS-t tartalmazó MAGNUS rendszer is.

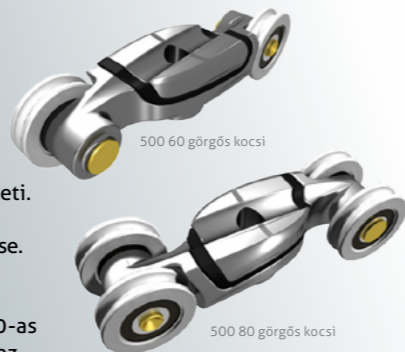

### MITŐL INNOVATÍV A KOMPAKT ABS RENDSZER?

- > A korábbi megoldásokkal szemben az ABS nem külön rendelhető kiegészítő, hanem itt a csomag és a görgős kocsi szerves része. A kompakt ABS szerelőegységben gyárilag (2 súlykategóriában) mindkét irányban (nyitás és csukás) be van építve az ABS fékezőasszisztens. Ezeket 1 vagy 2 aktivátor sínbe való behelyezésével tudja a kívánt irányban, vagy akár mindkét irányban „éltre kelteni”. Ezek az aktivátorok a duplakamrás sín felső rekeszében csavarral rögzíthető, és az egységcsomag részét képezik.

**FONTOS!** Ezeket a vasalatokat (csakúgy, mint eddig) nem egységcsomagban, hanem a megfelelő szerelőegység és a megfelelő sín külön megrendelésével vásárolhatja meg, az Ön által igényelt extrákkal kiegészítve.

## Az 500-as rendszer az alábbi változatokban kapható:

### KRONA 500 FAL ELŐTT FUTÓ TOLÓAJTÓ-VASALATOK ABS NÉLKÜL

Minden 500-as rendszer legalább 2 elem, egy megfelelő teherbírású szerelőegység és egy megfelelő terhelhetőségű és hosszúságú sín kombinációjából áll, ami még különböző rögzítő- és takaróelemekkel egészíthető ki. Az egyes elemeket külön kell megrendelni.

#### SZERELŐEGYSÉGEK:

- 60 és 80 kg terhelhetőségű szerelőegység választható a rendszerhez.
- Tartozékok:** padlóra rögzíthető, állítható ajtólap-megvezető, 2 db két irányból felakasztható ajtólap-felfogató lemez, 2 db állítható erősségű végállás-ütköző, 2db kerekenként csapágyazott görgős kocsi, mely a 60 kg-os változatban kocsinként 2, míg a 80 kg-osban 4 db, egyenként csapágyazott kereket tartalmaz.
- fa, fém vagy PVC ajtólapokhoz
- minimális ajtólap-vastagság: 28 mm
- ajtólap felfogató csavar középpontja és a fal távolsága: 27-37 mm
- utólagos magasságállítás: +/- 3 mm
- minimális ajtólap-szélesség: 600 mm

#### SÍNEK:

Az alumínium sín külön rendelendő a rendszerhez, melynek teherbírása 80kg vagy 120kg, és 2m, 3m vagy 6m hosszú. A szerelőegység és a sín kombinációjából mindig az alacsonyabb határértékkel bíró fogja meghatározni, milyen nehéz ajtót bír el a komplett rendszer. Az ABS nélküli és a KOMPAKT ABS rendszerek ugyanazokat a síneket használják.

#### KIEGÉSZÍTŐK, BURKOLATOK:

Különböző falhoz rögzítő alkatrészekkel és ezüstszürcére eloxált vagy feketére festett alumínium takaróelemekkel teheti teljessé a rendszert, ezekről részletek a következő oldalakon találhatók.

### A KRONA 500 TOLÓAJTÓ-VASALAT ELEMEINEK KOMBINÁCIÓJÁBÓL KÜLÖNBÖZŐ TERHELHETŐSÉGŰ RENDSZEREK ÁLLÍTHATÓK ÖSSZE:

#### 1 500/60: MAXIMUM 60 KG-OS AJTÓLAPOKHOZ

KÓD	MEGNEVEZÉS
0500 2	KRONA SYSTEM 500 SZERELŐEGYSÉG 60KG
KÓD	MEGNEVEZÉS
0500 200	KRONA SYSTEM 500 SÍN 80KG 2M
0500 300	KRONA SYSTEM 500 SÍN 80KG 3M
0500 1	KRONA SYSTEM 500 SÍN 80KG 6M*

#### 2 500/80: 61-80 KG TÖMEGŰ AJTÓLAPOKHOZ

KÓD	MEGNEVEZÉS
0500 3	KRONA SYSTEM 500 SZERELŐEGYSÉG 120KG
KÓD	MEGNEVEZÉS
0500 200	KRONA SYSTEM 500 SÍN 80KG 2M
0500 300	KRONA SYSTEM 500 SÍN 80KG 3M
0500 1	KRONA SYSTEM 500 SÍN 80KG 6M*

#### 3 500/120: 81-120 KG TÖMEGŰ AJTÓLAPOKHOZ

KÓD	MEGNEVEZÉS
0500 3	KRONA SYSTEM 500 SZERELŐEGYSÉG 120KG
KÓD	MEGNEVEZÉS
0500 10 300	KRONA SYSTEM 500 SÍN 120KG 3M
0500 10	KRONA SYSTEM 500 SÍN 120KG 6M*

\* A 6m-es sínt sajnos nem tudjuk kiszállítani, ezért kizárólag raktárunkban vehető át.

### KRONA 500 KOMPAKT ABS FAL ELŐTT FUTÓ TOLÓAJTÓ-VASALATOK ABS-SZEL

Minden 500-as **KOMPAKT ABS** rendszer legalább 2 elem, egy megfelelő teherbírású szerelőegység és egy megfelelő terhelhetőségű és hosszúságú sín kombinációjából áll, ami még különböző rögzítő- és takaróelemekkel egészíthető ki. Az egyes elemeket külön kell megrendelni. Az 500-as rendszerre jellemző tökéletes síklás mellett az ABS lágyan lelassítja és a szélső állásban rögzíti az ajtót nyitáskor és/vagy csukódáskor.

#### SZERELŐEGYSÉGEK:

- 60 és 80 kg terhelhetőségű szerelőegység választható a rendszerhez.
- Tartozékok:** padlóra rögzíthető, állítható ajtólap-megvezető, 2 db két irányból felakasztható ajtólap-felfogató lemez, 2 db végállás-ütköző, 1db kerekenként csapágyazott görgős kocsi, 1db kerekenként csapágyazott görgős kocsi beépített kétirányú ABS lassítóval, 2 db ABS aktivátor.
- minimális ajtóvastagság: 28 mm, minimális ajtólap szélesség: 600 mm
- ajtólap felfogató csavar középpontja és a fal távolsága: 27-37 mm
- utólagos magasságállítás: +/- 3 mm
- A beépített kétirányú ABS asszisztens többféleképpen aktiválható a sínbe rögzíthető aktivátorok segítségével: csak nyitás-, csak csukás- vagy mindkét irányba.

#### SÍNEK:

Az alumínium sín külön rendelendő a rendszerhez, melynek teherbírása 80kg vagy 120kg, és 2m, 3m vagy 6m hosszú. A szerelőegység és a sín kombinációjából mindig az alacsonyabb határértékkel bíró fogja meghatározni, milyen nehéz ajtót bír el a komplett rendszer. Az ABS nélküli és a KOMPAKT ABS rendszerek ugyanazokat a síneket használják.

#### KIEGÉSZÍTŐK, BURKOLATOK:

Különböző falhoz rögzítő alkatrészekkel és ezüstszürcére eloxált vagy feketére festett alumínium takaróelemekkel teheti teljessé a rendszert, ezekről részletek a következő oldalakon találhatók.

### A KRONA 500 KOMPAKT ABS ELEMEINEK KOMBINÁCIÓJÁBÓL KÜLÖNBÖZŐ TERHELHETŐSÉGŰ RENDSZEREK ÁLLÍTHATÓK ÖSSZE:

#### 1 500/60 KOMPAKT ABS: MAX. 60 KG-OS AJTÓLAPOKHOZ

KÓD	MEGNEVEZÉS
0500 60 ABS	KRONA SYSTEM 500 SZERELŐEGYSÉG ABS KOMPAKT 60KG
KÓD	MEGNEVEZÉS
0500 200	KRONA SYSTEM 500 SÍN 80KG 2M
0500 300	KRONA SYSTEM 500 SÍN 80KG 3M
0500 1	KRONA SYSTEM 500 SÍN 80KG 6M*

#### 2 500/80 KOMPAKT ABS: 61-80 KG AJTÓLAPOKHOZ

KÓD	MEGNEVEZÉS
0500 120 ABS	KRONA SYSTEM 500 SZERELŐEGYSÉG ABS KOMPAKT 120KG
KÓD	MEGNEVEZÉS
0500 200	KRONA SYSTEM 500 SÍN 80KG 2M
0500 300	KRONA SYSTEM 500 SÍN 80KG 3M
0500 1	KRONA SYSTEM 500 SÍN 80KG 6M*

#### 3 500/120 KOMPAKT ABS: 81-120 KG AJTÓLAPOKHOZ

KÓD	MEGNEVEZÉS
0500 120 ABS	KRONA SYSTEM 500 SZERELŐEGYSÉG ABS KOMPAKT 120KG
KÓD	MEGNEVEZÉS
0500 10 300	KRONA SYSTEM 500 SÍN 120KG 3M
0500 10	KRONA SYSTEM 500 SÍN 120KG 6M*

\* A 6m-es sínt sajnos nem tudjuk kiszállítani, ezért kizárólag raktárunkban vehető át.

## MAGNUS RENDSZER PRÉMIUM MINŐSÉGŰ TOLÓAJTÓ-VASALAT MÁGNESES ABS LASSÍTÓVAL szimpla vagy dupla ABS-szel

/// készleten

**NEW** A MAGNUS RENDSZER az 500-as család új tagja, melynek újdonsága az, hogy nyitáskor vagy csukáskor az ajtólap szélső állásba érkezése előtt egy mágneses lassító egység veszi át az irányítást, és az ajtót finoman lelassítva vezeti be a szélső állásba. Ez a mágnes tartja az ajtót szélső pozícióban is, ami egy jelentős kényelmi fejlesztés, mivel így az ajtó ellenkező irányba történő elindításakor nem kell egy mechanikus kapcsolódást viszonylag nagy indító erővel legyőzni, hanem a mágnes simán és könnyen engedi el az ajtót, így akár idősek és gyerekek is könnyen tudják a tolóajtót használni. A rendszer az 500-as sánt használja, amihez egy Magnus ABS lassító egység (egy- vagy kétirányú) és egy ajtólap-felfogató szerelőegység (rácsavarozható vagy süllyesztett) rendelendő, illetve további rögzítő- és takaróelemekkel is kiegészíthető.

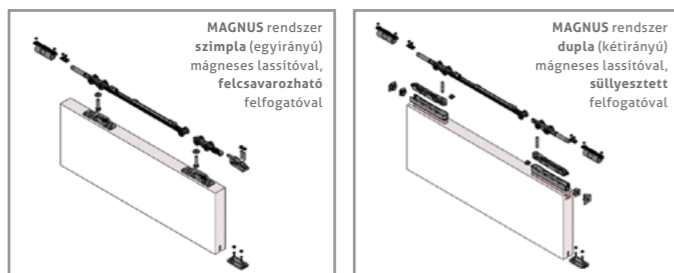

### A) ABS – MAGNUS LASSÍTÓ- ÉS GÖRGŐEGYSÉGEK

### B) MAGNUS FELFOGATÓ- ÉS SZERELŐEGYSÉGEK

#### 1 KRONA MAGNUS ABS EGYIRÁNYÚ LASSÍTÓ- ÉS GÖRGŐEGYSÉG 80KG

- lassítás egy irányba (zárás VAGY nyitás)
- tartozékok: 1 db görgős kocsi (nem mágneses), 1 db görgős kocsi mágneses Soft Close funkcióval, 1 db Soft Close aktivátor, 1 db fékező aktivátor, 1 db állítható erősségű végállás ütköző, imbuszkulcs
- minimális ajtólapszélesség: 650 mm

#### 1 RÁCSAVAROZHATÓ AJTÓLAP-FELFOGATÓ LEMEZ ÉS SZERELŐEGYSÉG

- hagyományos, falra vagy mennyezetre szerelt sín esetén
- tartalma: 2 db felfogató lemez, 1 db állítható padlómegevezető, 2 db felfüggesztő csavar + anya a görgőskocsikhoz, villáskulcs
- minimális ajtólap vastagság: 25 mm

#### 2 KRONA MAGNUS ABS KÉTIRÁNYÚ LASSÍTÓ- ÉS GÖRGŐEGYSÉG 80KG

- lassítás mindkét irányba (zárás ÉS nyitás)
- tartozékok: 1 db mágneses görgős kocsi, 1 db görgős kocsi mágneses Soft Close funkcióval, 2 db Soft Close aktivátor, 2 db fékező aktivátor, imbuszkulcs
- minimális ajtólapszélesség: 660 mm

#### 2 SÜLLYESZTETT AJTÓLAP-FELFOGATÓ LEMEZ ÉS SZERELŐEGYSÉG

- az álmennyezetbe süllyesztett sín esetén (hasonló a 600-as rendszerhez)
- tartalma: 2 db felfüggesztő elem, 2 db fogadóprofil, 1 db állítható padlómegevezető, 2 db felfüggesztő csavar a görgőskocsikhoz, műanyag végzárólemezek, villáskulcs
- minimális ajtólap vastagság: 28 mm

### A KOMPLETT RENDSZER AZ ALÁBBI ELEMEKBŐL ÁLLÍTHATÓ ÖSSZE:

### KIEGÉSZÍTŐK:

KÓD	MEGNEVEZÉS
0500 200	KRONA SYSTEM 500 SÍN 80KG 2M
0500 300	KRONA SYSTEM 500 SÍN 80KG 3M
0500 1	KRONA SYSTEM 500 SÍN 80KG 6M*

+

KÓD	MEGNEVEZÉS
0570 10 ABS	KRONA MAGNUS ABS EGYIRÁNYÚ LASSÍTÓ- ÉS GÖRGŐEGYSÉG 80KG
0570 20 ABS	KRONA MAGNUS ABS KÉTIRÁNYÚ LASSÍTÓ- ÉS GÖRGŐEGYSÉG 80KG

+

KÓD	MEGNEVEZÉS
0500 59	KRONA MAGNUS SZERELŐEGYSÉG RÁCSAVAROZHATÓ FELFOGATÓVAL
0600 6 1	KRONA MAGNUS SZERELŐEGYSÉG SÜLLYESZTETT FELFOGATÓVAL

KÓD	MEGNEVEZÉS
0500 4	KRONA SYSTEM 500 SÍN RÖGZÍTŐ ELEM „L” 1db
0500 F 200	KRONA SYSTEM 500 FALI SÍN RÖGZÍTŐ PROFIL 80kg, 2m
0500 M 200	KRONA SYSTEM 500 TAKARÓLEMEZ F1 60mmx2m
0500 A 200	KRONA SYSTEM 1760 TAKARÓLEMEZ F1 102mmx2m
0500 M 200 B	KRONA SYSTEM 500 TAKARÓLEMEZ fekete 60mmx2m <b>new</b>
0500 A 200 B	KRONA SYSTEM 1760 TAKARÓLEMEZ fekete 102mmx2m <b>new</b>
0500 C 200	KRONA SYSTEM 600 ÁLMENNYEZETI PROFIL 2m
0500 63	KRONA SYSTEM 500 TAKARÓLEMEZ VÉGZÁRÓ 60mm, szürke műanyag
0500 64	KRONA SYSTEM 1760 TAKARÓLEMEZ VÉGZÁRÓ 102mm, szürke műanyag
0500 63 B	KRONA SYSTEM 500 TAKARÓLEMEZ VÉGZÁRÓ 60mm, fekete műanyag <b>new</b>
0500 64 B	KRONA SYSTEM 1760 TAKARÓLEMEZ VÉGZÁRÓ 102mm, fekete műanyag <b>new</b>

\* A 6m-es sánt sajnos nem tudjuk kiszállítani, ezért kizárólag raktárunkban vehető át.



## 600-AS MENNYEZETBE SÜLLYESZTETT TOLÓAJTÓ-VASALATOK

tolóajtó-vasalat mennyezetig érő, nagyméretű ajtókhöz, ABS-szel vagy anélkül

/// rendelésre 3-4 hét

Nagyon divatos, elegáns megoldás, mivel a sín díszkréten az álmennyezet síkjába simul. Helyiségek elválasztására különösen ajánlott.

Különlegessége, hogy az álmennyezet fölé építhető a sín, az álmennyezet polisztirol vagy gipszkarton lapjait egy erre kialakított peremre lehet ráfektetni, míg az ajtólapfelfogatók az ajtólapok felső élébe süllyeszthetők (be kell marni az ajtólap élébe), így az egész vasalatrendszer szinte láthatatlan. Nem csak elegáns, minimalista belső ajtóként állja meg a helyét, hanem kiválóan alkalmazható nagyobb terek ideiglenes elválasztására is: otthon a konyha és a nappali közé, a gardróbhelyiség elé, a munkahelyen két összenyitható tárgyaló elválasztására, csak néhány példát említve.

A mennyezetig érő ajtólapok nagy súlya miatt kifejezetten nagy terhelhetőséggel tervezték a 600-as vasalatszaladót, ezért mind az ABS nélküli, mind az ABS-szel szerelt kategóriában is találunk 120 kg teherbírású rendszert (600/120 és 600/120 KOMPAKT ABS).

Minimális ajtólapvastagság minden esetben 28mm.

Fa, fém és PVC ajtólapokhoz egyaránt használható.

Minden 600-as rendszer legalább 2 elem, egy megfelelő teherbírású szerelőegység és egy megfelelő terhelhetőségű és hosszúságú sín kombinációjából áll, ami még kiegészíthető fali rögzítő elemekkel és 2/3/4 méteres, sínre pattintható gipszkarton lap fogadó profillal (pl. 2 m-es: KRONA SYSTEM 600 ÁLMENNYEZETI PROFIL 2M, 0500 C 200). Az egyes elemeket külön kell megrendelni.

100.000 NYITÁSRA TESZTELVE



MADE IN EU

### KRONA 600-AS PRÉMIUM KATEGÓRIÁS FAL ELŐTT FUTÓ TOLÓAJTÓ-VASALATOK ABS NÉLKÜL

#### SZERELŐEGYSÉGEK:

Egyetlen, 120 kg terhelhetőségű szerelőegység kapható.

**Tartozékok:** megegyezik az 500/120-as rendszerrel bemutatott 0500 120 szerelőegység tartozékaival, köztük a kiváló minőségű, csapágyazott és rezgécscillapítóval szerelt görgős koccsival, egy fontos eltéréssel: a speciális ajtólapfelfogatót az ajtólap felső élébe kell bemarni. Az ajtók nagy súlya és az induláshoz szükséges nagyobb erő miatt sok beépítő inkább ezeket az ABS fékezőasszisztens nélküli rendszereket preferálja.

#### SÍNEK:

Az alumínium sín külön rendelendő a rendszerhez, melynek teherbírása 80 vagy 120 kg, és 2, 3 vagy 6 m hosszú. A szerelőegység és a sín kombinációjából mindig az alacsonyabb határtértékkel bíró fogja meghatározni, milyen nehéz ajtót bír el a komplett rendszer.

#### 1 600/80: MAXIMUM 80 KG-OS AJTÓLAPOKHOZ

KÓD	MEGNEVEZÉS
0600 80	KRONA SYSTEM 600 SZERELŐEGYSÉG 120KG
KÓD	MEGNEVEZÉS
0500 200	KRONA SYSTEM 500 SÍN 80KG 2M
0500 300	KRONA SYSTEM 500 SÍN 80KG 3M
0500 1	KRONA SYSTEM 500 SÍN 80KG 6M*

#### 2 600/120: MAXIMUM 120 KG-OS AJTÓLAPOKHOZ

KÓD	MEGNEVEZÉS
0600 80	KRONA SYSTEM 600 SZERELŐEGYSÉG 120KG
KÓD	MEGNEVEZÉS
0500 10 300	KRONA SYSTEM 500 SÍN 120KG 3M
0500 10	KRONA SYSTEM 500 SÍN 120KG 6M*

\* A 6m-es sínt sajnos nem tudjuk kiszállítani, ezért kizárólag raktárunkban vehető át.

### KRONA 600-AS PRÉMIUM KATEGÓRIÁS FAL ELŐTT FUTÓ TOLÓAJTÓ-VASALATOK ABS-SZEL

#### SZERELŐEGYSÉGEK:

Egy 60 kg és egy 120 kg terhelhetőségű szerelőegység választható.

**Tartozékok:** megegyezik az 500/60 KOMPAKT ABS és 500/120 KOMPAKT ABS rendszerrel bemutatott 0500 60 ill. 0500 120 szerelőegységek tartozékaival, egyetlen eltéréssel: az ajtólapfelfogató az ajtólap felső élébe martható. - minimális ajtószélesség: 720 mm

#### SÍNEK:

Az alumínium sín külön rendelendő a rendszerhez, melynek teherbírása 80 vagy 120 kg, és 2, 3 vagy 6 m hosszú. A szerelőegység és a sín kombinációjából mindig az alacsonyabb határtértékkel bíró fogja meghatározni, milyen nehéz ajtót bír el a komplett rendszer.

#### 1 600/60 KOMPAKT ABS: MAX. 60 KG-OS AJTÓLAPOKHOZ

KÓD	MEGNEVEZÉS
0600 60 ABS	KRONA SYSTEM 600 SZERELŐEGYSÉG ABS KOMPAKT 60KG
KÓD	MEGNEVEZÉS
0500 200	KRONA SYSTEM 500 SÍN 80KG 2M
0500 300	KRONA SYSTEM 500 SÍN 80KG 3M
0500 1	KRONA SYSTEM 500 SÍN 80KG 6M*

#### 2 600/120 KOMPAKT ABS: 81-120 KG AJTÓLAPOKHOZ

KÓD	MEGNEVEZÉS
0600 120 ABS	KRONA SYSTEM 600 SZERELŐEGYSÉG ABS KOMPAKT 120KG
KÓD	MEGNEVEZÉS
0500 10 300	KRONA SYSTEM 500 SÍN 120KG 3M
0500 10	KRONA SYSTEM 500 SÍN 120KG 6M*

\* A 6m-es sínt sajnos nem tudjuk kiszállítani, ezért kizárólag raktárunkban vehető át.

## 1760-AS VASALATOK FAL ELŐTT FUTÓ ÜVEG TOLÓAJTÓKHOZ

/// készleten

Az 500-as vasalatok „testvérei”, üvegajtókhöz adaptált felfogással, ABS-szel vagy anélkül. Ezért ugyanazokkal a paraméterekkel és tulajdonságokkal rendelkeznek, mint az 500-as rendszerek, csak ajtólap-felfogató lemezek helyett itt az üvegajtólapokhoz kialakított üvegbefogó „krokodilpofákkal”, illetve a 8, 10 és 12 mm-es üveglapokhoz tervezett, állítható alsó megvezetővel szállítjuk. A síneket külön kell megrendelni a szerelőegységhez. 80 kg teherbírású sínekkel a komplett rendszer teherbírása 80 kg lesz, 120 kg maximális teherbírású sínekkel pedig 120 kg. A 80kg teherbírású sínek 3 hosszváltozatban kaphatók: 2 m, 3 m és 6 m, a 120 kg-osak 3 m és 6 m-es verzióban.

KÓD	MEGNEVEZÉS
0500 200	KRONA SYSTEM 500 SÍN 80KG 2M
0500 300	KRONA SYSTEM 500 SÍN 80KG 3M
0500 1	KRONA SYSTEM 500 SÍN 80KG 6M*

KÓD	MEGNEVEZÉS
0500 10 300	KRONA SYSTEM 500 SÍN 120KG 3M
0500 10	KRONA SYSTEM 500 SÍN 120KG 6M*

\* A 6m-es sínt sajnos nem tudjuk kiszállítani, ezért kizárólag raktárunkban vehető át. **A sínekhez a megfelelő szerelőegység választandó.**

#### 1 1760/80 és 1760/120 ABS NÉLKÜL VASALAT FAL ELŐTT FUTÓ ÜVEG TOLÓAJTÓKHOZ ABS NÉLKÜL

KÓD	MEGNEVEZÉS
1760 2 500 CS	KRONA SYSTEM 1760 SZERELŐEGYSÉG 120KG

#### 2 1760/80 vagy 1760/120 KOMPAKT ABS VASALAT FAL ELŐTT FUTÓ ÜVEG TOLÓAJTÓKHOZ ABS-SZEL

KÓD	MEGNEVEZÉS
1760 2 120 ABS	KRONA SYSTEM 1760 SZERELŐEGYSÉG ABS KOMPAKT 120KG

- az ajtólap-felfogató csavar középpontja és a fal távolsága: 37 mm  
- minimális ajtólapszélesség: 658 mm

#### Az 500-as és a 1760-as rendszer választható kiegészítői:

KÓD	MEGNEVEZÉS
0500 4	KRONA SYSTEM 500 SÍN RÖGZÍTŐ ELEM „L” 1db
0500 F 200	KRONA SYSTEM 500 FALI SÍN RÖGZÍTŐ PROFIL 80kg, 2m
0500 M 200	KRONA SYSTEM 500 TAKARÓLEMEZ F1 60mmx2m
0500 A 200	KRONA SYSTEM 1760 TAKARÓLEMEZ F1 102mmx2m
0500 M 200 B	KRONA SYSTEM 500 TAKARÓLEMEZ fekete 60mmx2m <span style="color:blue">new</span>
0500 A 200 B	KRONA SYSTEM 1760 TAKARÓLEMEZ fekete 102mmx2m <span style="color:blue">new</span>
0500 C 200	KRONA SYSTEM 600 ÁLMENNYEZETI PROFIL 2m
0500 63	KRONA SYSTEM 500 TAKARÓLEMEZ VÉGZÁRÓ 60mm, szürke műanyag
0500 64	KRONA SYSTEM 1760 TAKARÓLEMEZ VÉGZÁRÓ 102mm, szürke műanyag
0500 63 B	KRONA SYSTEM 500 TAKARÓLEMEZ VÉGZÁRÓ 60mm, fekete műanyag <span style="color:blue">new</span>
0500 64 B	KRONA SYSTEM 1760 TAKARÓLEMEZ VÉGZÁRÓ 102mm, fekete műanyag <span style="color:blue">new</span>



100.000 NYITÁSRA TESZTELVE

#### 500-AS RENDSZER:

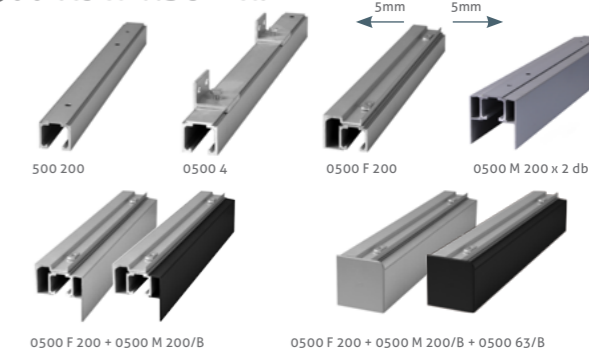

#### 1760-AS RENDSZER:

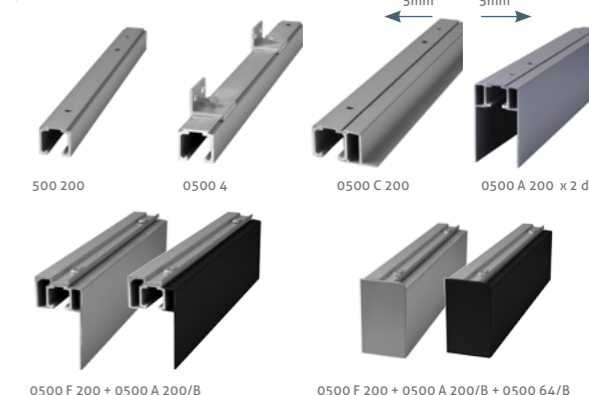



**/// készleten**  
**1402PI ÉS 1401I** tolóajtó-vasalat üvegre, fára, egy- és kétszárnyú ajtókhoz

**GL-SZERELŐEGYSÉG SYSTEM 1402PI/80KG (ÜVEG):**  
 Szerelőegység egyszárnyú ÜVEG tolóajtóhoz, szatén nikkell  
 Egy egyszárnyú tolóajtóhoz 1 db szerelőegység és 2db 1m-es tolóajtósín szükséges. A 2 db sín nem tartozék, külön rendelendő. 80kg teherbírású, max. 10mm-es üveglapvastagsághoz.

**GL-SZERELŐEGYSÉG SYSTEM 1401I/80KG (FA):**  
 Szerelőegység egyszárnyú FA tolóajtóhoz, szatén nikkell  
 Egy egyszárnyú tolóajtóhoz 1 db szerelőegység és 2db 1m-es tolóajtósín szükséges. A 2 db sín nem tartozék, külön rendelendő. 80kg teherbírású.

**GL-SÍN, SYSTEM 1401I/1402PI/80KG, 1M (FA, ÜVEG):**  
 sín mindkét rendszerhez, rozsdamentes acél, 1 db, 1m  
 Egy egyszárnyú rendszerhez 2db sín szükséges (és 1db szerelőegység). 80kg teherbírású, cső alakú, D=25mm

**GL-KÖZPONTI TOLDÓELEM D.25MM SÍNHEZ, INOX**  
 Kétszárnyú tolóajtóhoz rendelendő 2db 1401I (fához) vagy 1402PI (üveghez) szerelőegység, 4db 1m-es sín és 1 db központi toldóelem.



GL-1402PI/80KG, üveghez      GL-1401I/80KG, fához      központi toldóelem      rúd, inox, 2x1db

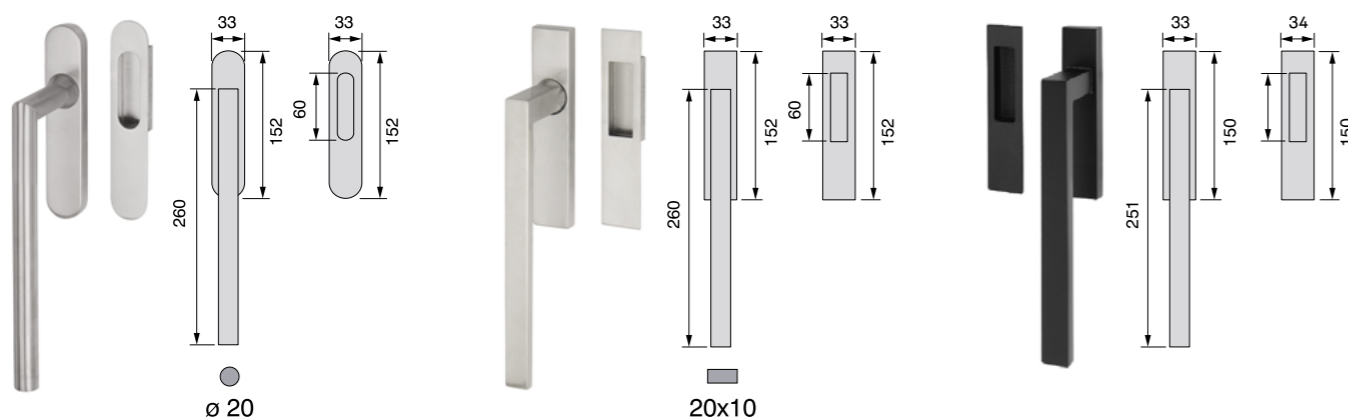

**/// készleten**  
**THEMA** emelő-toló kilincs szett  
 KILINCS + TOLÓAJTÓKAGYLÓ (BLIND VAGY PZ)  
 vagy KILINCS + KILINCS változatban  
 F szálcsiszolt inox (rendelésre: matt fekete)    A inox

**/// készleten**  
**CUBIC** emelő-toló kilincs szett  
 KILINCS + TOLÓAJTÓKAGYLÓ (BLIND VAGY PZ)  
 vagy KILINCS + KILINCS változatban  
 F szálcsiszolt inox    A rozsdamentes acél

**/// rendelésre 4-5 hét**  
**ASTI** emelő-toló kilincs szett  
 KILINCS + TOLÓAJTÓKAGYLÓ (BLIND VAGY PZ)  
 vagy KILINCS + KILINCS változatban  
 F matt fekete    A zamak



**/// készleten**  
**HARMONIKAAJTÓ-VASALAT**  
 TERHELHETŐSÉG: 50 Kg  
 MAX AJTÓSZÉLESSÉG: 811/831mm (falc nélküli/falcos oldal)  
 Innovatív rendszer, melynek megvezetője a tok felső részébe beáramítható sínben csúszik (a sít nem kell külön eltakarni). Tökéletes megoldás a falcos harmonikaajtókhoz. További előnye, hogy az ajtót egy rugós szerkezet tartja zárt állapotban.

**/// rendelésre 3-4 hét**  
**THEMA** és **CUBIC** bukó-toló ablakkilincsek  
 F szálcsiszolt inox (rendelésre: matt fekete)    A inox    M A=200 mm    rozetta: 30 x 65 mm



**/// készleten**  
**TOLÓAJTÓZÁR-KÉSZLET** négyzetes tolóajtókagylókkal

F szatén nikkell    A zamak    Kivitel: 1. kulcslyukas (1 db csuklósan lehajló kulccsal)    2. cilinderbetétes (40mm-es zárbetéttel és 3db kulccsal)    3. toalett elfordító

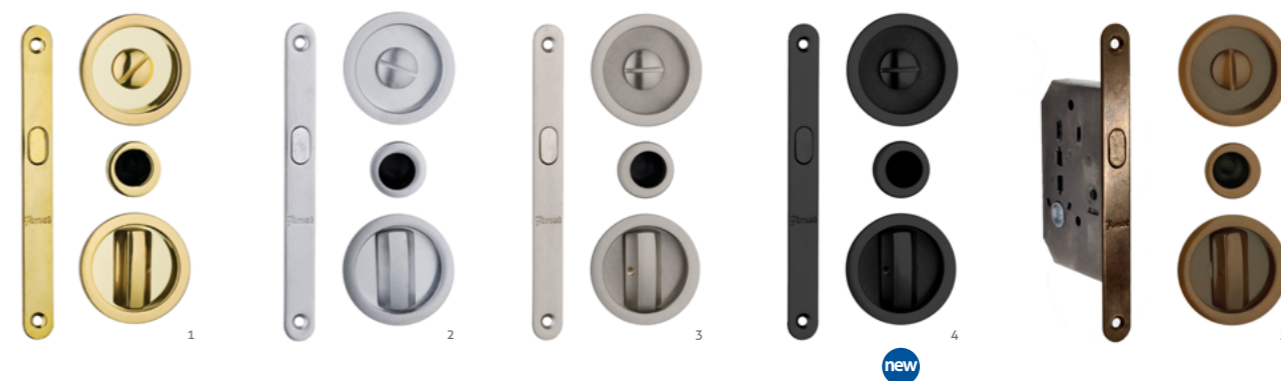

**/// készleten**  
**TOLÓAJTÓZÁR-KÉSZLET** kör

F 1. lakkozott réz    2. matt króm    3. szatén nikkell    4. matt fekete    5. bronz



**/// készleten**  
**HARMONIKAAJTÓ-KAGYLÓ GR.**

F 1. lakkozott réz    2. fényes króm    3. súrolt bronz    4. szálcsiszolt króm    A réz    M D=57mm



**/// rendelésre 4-5 nap**  
**TUPAI TOLÓAJTÓ-KAGYLÓK** szögletes

F 1. matt króm    2. fényes króm    3. matt fekete    4. súrolt bronz    A zamak    M 55x115mm



**TUPAI**



/// készleten

## TOLÓAJTÓKAGYLÓK

1. ovális 2. téglalap 3. kerek 4. négyzetes  
5-10. rejtett csavarozású, ovális / téglalap

F szállcsiszolt inox A 1-4. inox / 5-10. műanyag alaplap és acél  
M 1. 34x122mm 2. 40x120mm 3. 70mm 4. 70x70mm 5-10. 40x125mm



/// 1-5. 7 készleten /// 6. rendelésre 4-5 hét

## TOLÓAJTÓKAGYLÓK

1-5. rejtett csavarozású, ovális 6. Flora  
7. „D” formájú kerek / négyzetes

F 1. lakkozott réz 2. fényes króm 3. matt króm 4. súrolt bronz 5. szatén nikkal  
6. matt súrolt bronz / rendelhető: réz, króm, antik vas stb. 7-8. fényes króm / rendelhető: lakkozott réz, matt króm, szatén nikkal A 1. és 4. műanyag (alaplap) és réz 2., 3. és 5. műanyag (alaplap) és acél 6. réz 7-8. zamak M 1-5. 40x125mm 6. 35x165mm 7. Ø57mm 8. 53x53mm



/// rendelésre 7-10 nap

## TOLÓAJTÓKAGYLÓ 7039 szögletes

F fényes króm, matt króm, PVD fényes arany, szatén arany, titán, matt fekete  
A zamak M 39x152 mm



/// rendelésre 7-10 nap

## TOLÓAJTÓKAGYLÓ 7040 ovális

F fényes króm, matt króm, PVD fényes arany, szatén arany, titán, matt fekete  
A zamak M 39x152 mm



/// rendelésre 4-5 nap

## FILO 190 ÉS FILO 150 TOLÓAJTÓKAGYLÓ GR.T. FAJTÓHOZ téglalap alakú

BLIND (LYUKASZTÁS NÉLKÜLI) / WC-ELFORDÍTÓS / BB (KULCSLYUKAS) / PZ (CILINDERLYUKAS) / BLIND (LYUKASZTÁS NÉLKÜLI, RÖVIDEBB)

F 1. króm perla 2. fényes króm 3. nikkal perla 4. titán 5. matt fekete A zamak M 32x190mm illetve 32x150mm



/// rendelésre 7-10 nap

## TOLÓAJTÓKAGYLÓ 239 bőr inzerttel

F matt fekete és fekete bőr, szatén arany és barna bőr  
A zamak M 35x245 mm



/// rendelésre 7-10 nap

## TOLÓAJTÓKAGYLÓ 240 bőr inzerttel

F matt fekete és fekete bőr, szatén arany és barna bőr  
A zamak M 57x178 mm

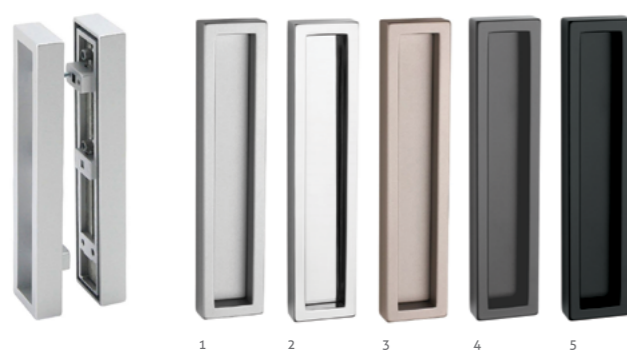

/// rendelésre 4-5 nap

## FILO 150 TOLÓAJTÓKAGYLÓ GR.T. ÜVEGAJTÓHOZ téglalap alakú

F 1. króm perla 2. fényes króm 3. nikkal perla 4. titán 5. matt fekete A zamak M 32x150mm üvegajtó vastagság: 8/10/12mm (megrendelésnél meg kell adni)

/// rendelésre 4-5 nap

## TUPAI 4181 TOLÓAJTÓKAGYLÓ GR.T. téglalap alakú BLIND/BB/PZ/WC

F matt fehér, matt króm, fényes króm, lakkozott réz, szatén réz, nikkal perla, titán, matt fekete  
A réz M 53x152 mm, süllyesztés: 7 mm **FONTOS!** Az ajtólap síkjából való kiállás: 5 mm!



A felső forgásponti elem  
B szerelési nyílás és kerete  
C alsó forgásponti elem

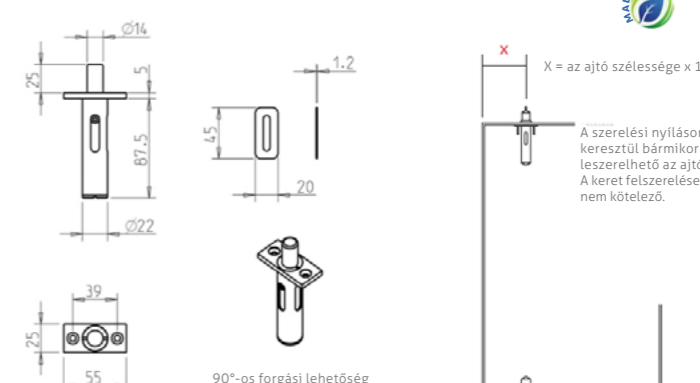

/// rendelésre 7-10 nap

## EASY PIVOT vasalat eltolt forgáspontú nyílóajtókhoz Minimalista, diszkrét, könnyen beszerelhető. Maximális teherbírás: 100 kg



## COMPACK LIVING® 900 ÉS 1800 – HARMONIKAAJTÓK MÁSKÉPP

/// rendelésre 2-3 hét



A COMPACK Living 90° és COMPACK Living 180° az olasz Celegon cég termékei, mely cég az innovatív nyitási rendszerek szakértője. Mindkettő speciális, harmonikaajtóhoz hasonló vasalat, melyek segítségével nyitáskor az ajtó lágyan félbehajlik, és vagy a fal mellé simul a tok mellé nyílik ki.

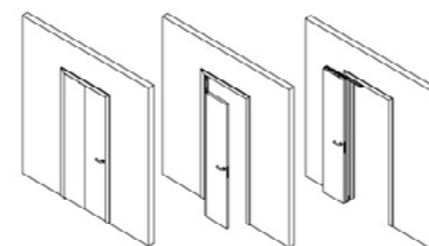
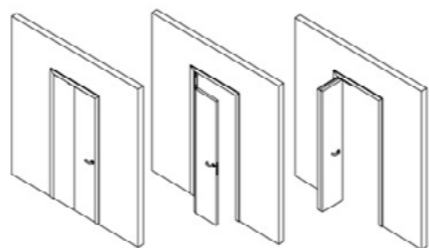

### JELLEMZŐK, ELŐNYÖK:

- > A COMPACK Living a két dőlésszögű kivittel (180° és 90°) komoly szabadságot nyújt a tervezésnél, az ajtó felére csökkentett helyigénye pedig véglegesen megoldja az egymásnak nyíló ajtók problémáit.
- > A COMPACK Living® vasalat beépítéséhez nincs szükség egyedi falépítési vagy gipszkartonozási munkára, a normál ajtónyílás változtatás nélkül, az extra költségek nélkül használható.
- > A két rendszer azonos kialakítású ajtókkal és tokokkal működik, azaz csak a választott vasalattól függ, hogy 90 vagy 180 fokban nyílik a harmonikaszerűen összehajló ajtólap.
- > A COMPACK Living rendszerek nem sít, hanem egy speciális csuklópántot használnak, amely stabilan és csendesen vezeti az ajtólap összehajtását és oldalra nyílását.
- > Praktikus kiserelés: könnyen kezelhető csomagban kerülnek forgalomba.
- > Teherbírás: maximum 50 kg, minimális ajtólapvastagság: 28mm
- > Rendkívül tartós vasalat: 100.000 nyitásra tesztelve
- > Inox és fekete színben választható.
- > Könnyű beszerelés, egyszerű használat

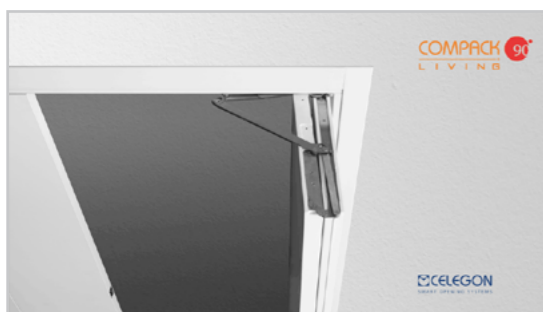

## ERGON® LIVING – VASALAT ELTOLT FORGÁSPONTÚ NYÍLÓ AJTÓKHOZ

/// rendelésre 2-3 hét

Az ERGON Living egy forradalmian új megoldás a belső ajtók nyitására: látványos, csökkenti az ajtó helyigényét, ezáltal értékes területet szabadít fel, ráadásul a mozgáskorlátozottaknak is sokkal jobb megoldás, mint a hagyományosan nyíló ajtók.

### JELLEMZŐK, ELŐNYÖK:

- > különlegesen egyedi, elegáns megjelenés,
- > 50%-kal csökken az ajtók helyigénye, így csökkenthető az előszobák mérete. Cserébe növelhető a többi szobáé, azaz nő az otthoni életter.
- > Megszűnik az egymásba nyíló ajtók problémája.
- > akadálymentesítés során kiválóan használható, mivel a kerekesszékekben ülők könnyen, biztonságosan, mindig előre haladva tudják nyitni az ajtót (fal nélküli, azaz lengő ajtós megoldásnál),
- > az ERGON vasalata nem igényel semmilyen módosítást, speciális előkészítést a falban,
- > design szempontból nagyon sokoldalú rendszer, hiszen bármilyen anyagból készült ajtóval használható: fa-, fém-, műanyag és üvegajtókkal egyaránt működik (utóbbinál egy vékony fémkeret azért szükséges),
- > 100% MADE IN ITALY – olasz tervezés, technológia, gyártás
- > könnyű beépíthetőség – nem bonyolultabb beépíteni, mint egy normál nyíló ajtót,
- > láthatatlan, csendes: nem látszik és semmilyen hangot nem ad ki az ERGON rendszer, de ott van és kiválóan teszi a dolgát,
- > ezüst (alu eloxált F1) és fekete színben rendelhető,
- > teherbírás: 70 kg (mindhárom típusnál),
- > tartós termék: 100.000 nyitásra tesztelve,
- > külön rendelendő: (mágneses) bevésőzár, zárólemez, kefe (8mm, fehér vagy fekete), kilincs,
- > Soft opening: az akár utólag is beszerelhető nyitásllassító mindhárom rendszerhez rendelhető.

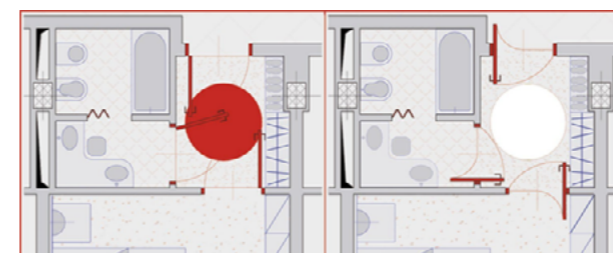

### AZ ERGON® LIVING TÍPUSAI:

#### ERGON® Living S40:

csak papírrácsbetétes ajtókhöz  
(a forgástengely az ajtólap belsejébe építendő)

#### ERGON® Living T.E.:

papírrácsbetétes és tömör ajtókhöz egyaránt használható, ahol a tok legalább 50 mm vastag (az alumínium tartókar és a tartótengely a tokba kerül beépítésre)

#### ERGON® Living T.E. SLIM:

könnyű papírrácsbetétes és tömör ajtókhöz ajánlott, ahol a tok vastagsága 30-40 mm (a vékonyított alumínium tartókar és a tartótengely a tokba kerül beépítésre)

### PUSH & GO EVO MÁGNESES AJTÓSZÁRNY LETŰZŐ



Segítségével egyetlen gombnyomással nyitható a kétszárnyú ajtó fix szárnya, majd egyszerűen az ajtószárny helyére hajtásával rögzíthető. Nagyon ötletes és kényelmes megoldás, mert a gomb kézmagasságban található az ajtó élén, így nem kell lehajolni, és nem is kell a magasba nyújtózkodni hozzá (vagy esetleg létrát használni). A termék egyetlen univerzálisan használható kiserelésben rendelhető. Megjelenése elegáns a nyomógomb süllyesztett, krómozott felületének köszönhetően.

szerelési videó    műszaki adatok

### AJTÓ-VETEMEDÉSGÁTLÓ



Segítségével könnyedén és véglegesen megakadályozható az ajtó vetemedése. Az idővel meghajló ajtó pillanatok alatt visszahúzható egyenes állapotba a vetemedésgátló használatával, az ajtó tetején vagy alján lévő imbuszcavarok elforgatásával. A terméket az ajtó teljes magasságában kell az ajtó MDF borítása alá helyezni gyártáskor, és az alsó és felső élen biztosítani a hozzáférést a feszítést végző csavarhoz. Ajtónként egy vagy kettő vetemedésgátló használata lehet indokolt. Akár 2800 mm magasságú ajtónál is használható.

szerelési videó    műszaki adatok

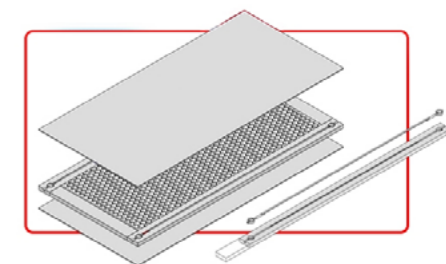

## AUTOMATA KÜSZÖBÖK – A HIDEG, A ZAJ ÉS A POR ELLEN!

RENDSZERESEN KISZÖKIK A MELEG A SZOBÁBÓL?

FŐZÉSKOR KIJÖN AZ ÉTELSZAG A KONYHÁBÓL?

ZAVARJA A HÁLÓSZOBÁBA SZŰRŐDŐ LÁRMA, A HUZAT, VAGY AZ UTCÁRÓL BEÁRAMLÓ POR?

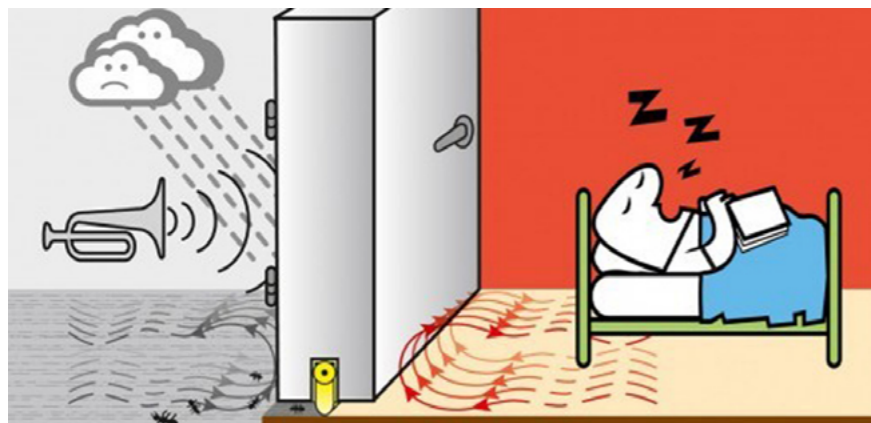

Sajnos hiába a jó szigetelés az ajtón, ha alatta nincs küszöb, akkor a hideg levegő, a hangok, a por, a huzat, a szagok, de akár mindenféle hivatlan rovar is utat talál magának a szobába. Erre megoldás az automata küszöb, ami az ajtó alsó élébe süllyesztett ügyes szerkezet, mely nem látható, ugyanakkor az ajtó becsukásakor hermetikusan lezárja az ajtó alatti rést. Akár utólag is beépíthető, kapható belőle kifejezetten utólag az ajtóra szerelhető változat is, de a leghatékonyabb és leginkább esztétikus megoldás az ajtóba mart változat, melyet legcélravezetőbb az ajtó megvásárlásakor az ajtóval együtt megrendelni. Ez általában 12-15 ezer forintos felárat jelent, de az energiamegtakarítás a fűtésszámlában ennek többszöröse lehet, míg pl. a csendben átaludt éjszaka utáni kipihent érzés megfizethetetlen.

A MAESTRO kínálatban megjelent **CCE CHRONO** automata küszöbök egy nagyon hasznos újdonsággal rukkolnak elő: ezeknél a termékek-nél az automata küszöb gumítoítása csak az ajtó becsukása után néhány másodperccel ereszkedik le a padlóra, hogy lezárja az alatta lévő rést. Így orvosolható az az időnként elhangzó kritika, hogy az automata küszöbök gumiprofilja az ajtó becsukódása előtti utolsó szakaszon már a padlón csúszik, aminek sűrűlő hangja egyeseket akár zavarhat is. Ezek az automata küszöbök a prémium ajtók csúcscategóriás kiegészítői. A CHRONO családnak két fő típusa kapható, az egyik a CHRONOSOFT, a másik a CHRONOCLICK névre hallgat:

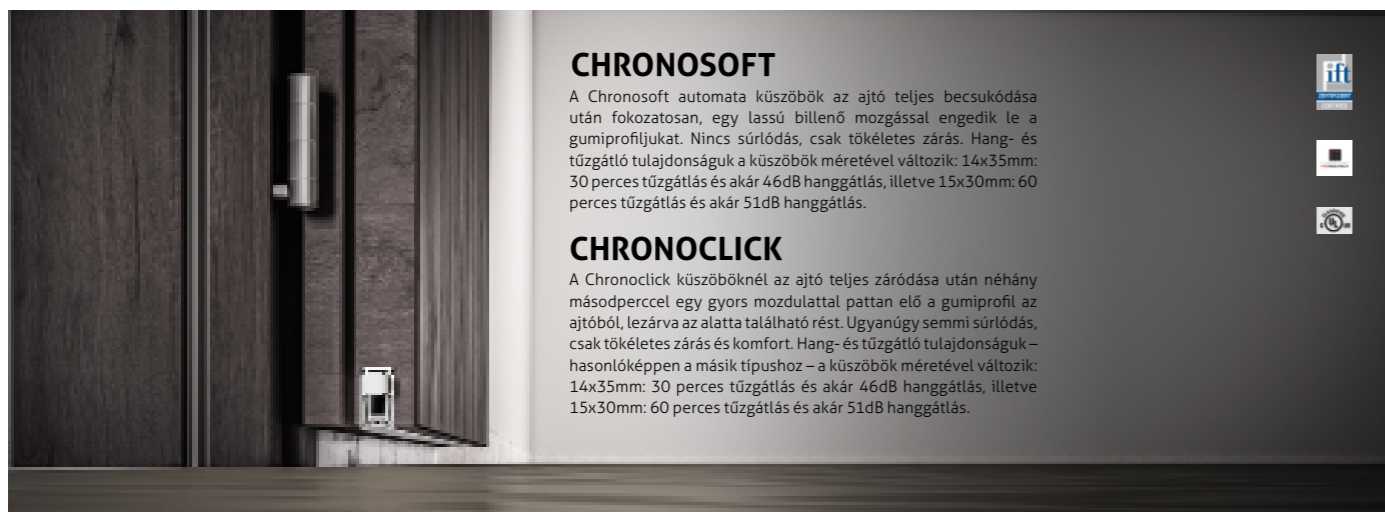

### CHRONOSOFT

A Chronosoft automata küszöbök az ajtó teljes becsukódása után fokozatosan, egy lassú billenő mozgással engedik le a gumiprofiljukat. Nincs sűrűlés, csak tökéletes zárás. Hang- és tűzgátló tulajdonságuk a küszöbök méretével változik: 14x35mm: 30 perces tűzgátlás és akár 46dB hanggátlás, illetve 15x30mm: 60 perces tűzgátlás és akár 51dB hanggátlás.

### CHRONOCLICK

A Chronoclick küszöbök-nél az ajtó teljes záródása után néhány másodperccel egy gyors mozdulattal pattan elő a gumiprofil az ajtóból, lezárva az alatta található rést. Ugyanúgy semmi sűrűlés, csak tökéletes zárás és komfort. Hang- és tűzgátló tulajdonságuk – hasonlóképpen a másik típushoz – a küszöbök méretével változik: 14x35mm: 30 perces tűzgátlás és akár 46dB hanggátlás, illetve 15x30mm: 60 perces tűzgátlás és akár 51dB hanggátlás.

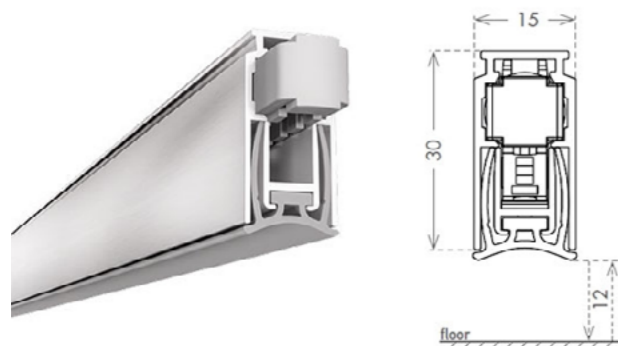

/// rendelésre 3-4 hét

### CHRONO 15x30 bemarható automata küszöb

- Faajtókhoz és fém biztonsági ajtókhoz
- szerelhető alulról csavarokkal vagy az ajtó élén is rögzíthető
- kioldógomb: lekerekített nejlón
- olajfélékkel készített csukódás: csak akkor zárja le az ajtó alatti rést, amikor az ajtó teljesen becsukódott, így elkerülhető a sűrűlés és az abból adódó kellemetlen hanghatás
- kiegészíthető konvex küszöbvel a még tökéletesebb zárásért
- 200.000 nyitásra tesztelve
- 51,5 dB hanggátlás
- maximálisan zárható rés: 12 mm



/// rendelésre 3-4 hét

### IDROZERO vízzáró automata küszöb

A (bejárati) ajtó alsó élébe marható automata küszöb maximális vízállósággal (csapóeső-ellenállás: 9A osztály az UNI EN 12208 szabvány szerint, ez a létező legmagasabb kategória). A vízzárás eléréséhez nincs szükség fizikai küszöbre, ami esztétikai és akadálymentesítési szempontból is jelentős előny.

TÍPUSAI:

- IDROZERO 24x20 (egyszárnyú műanyag ajtókhoz)
- IDROMINI WOOD 17,8x28 (egyszárnyú faajtókhoz)
- IDRO BLINDO 17,8x28 (egyszárnyú fém biztonsági ajtókhoz)

HOSSZÚSÁG: 430-1530 mm, 50 mm-es lépésekben  
Minden méretből 50 mm visszavágható, hogy precízen illeszkedjen az ajtó szélességéhez. A megfelelő termék kiválasztásához kérje kollégánk segítségét.

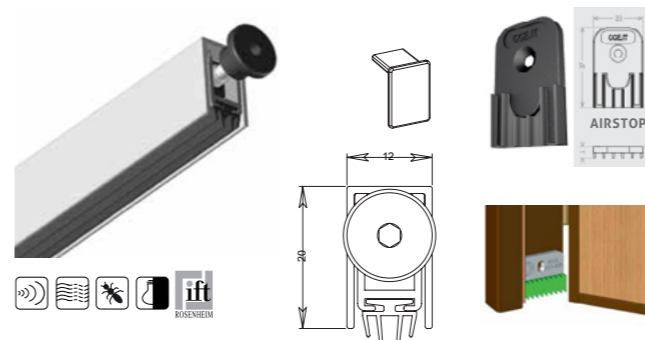

/// készleten

### TREND bemarható automata küszöb

- Fa, alumínium, biztonsági és műanyag ajtókhoz
- hossz: 530mm, 630mm, 730mm, 830mm, 930mm, 1030mm, 1130mm és 1230mm készleten
- a termék hosszából 150 mm vágható vissza
- rögzítése csavarokkal (nem tartozék)
- kioldógomb: csuklós fém kioldó, műanyag sapkával, 3 mm-es imbuszkulccsal, kijebb vagy beljebb állítható
- 14 mm a zárható rés magassága
- 200.000 nyitásra tesztelt, tehát erős igénybevételnek is megfelel
- 32 dB hanggátlás (No air kiegészítő használatával 35 dB)
- AIRSTOP kiegészítő: opcionálisan az egyik, vagy akár mindkét oldalra szerelhető

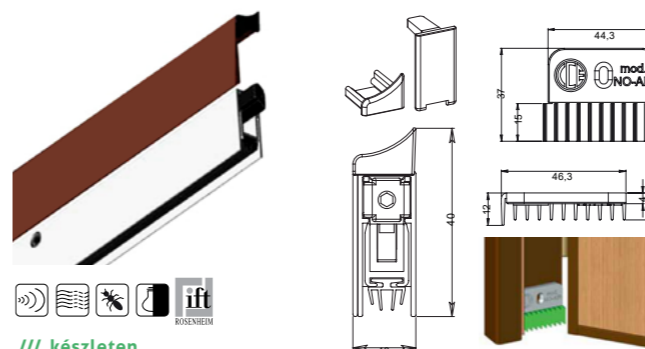

/// készleten

### APPLIQUE utólag szerelhető automata küszöb

- minden ajtótipushoz
- hossz: 830 mm, 930 mm, 1030mm készleten (egyéb méretek megrendelésre)
- fehér, barna és ezüst színben raktáron
- rögzítése mellékelt csavarokkal
- a termék hosszából 150 mm vágható vissza
- a kioldógomb a zár oldalán működik, 3 mm-es imbuszkulccsal, kijebb vagy beljebb állítható
- 14 mm a zárható rés magassága
- 200.000 nyitásra tesztelt, tehát erős igénybevételnek is megfelel
- a mechanizmus a zár és a pánt oldalán is kivehető
- AIRSTOP kiegészítő: opcionálisan az egyik, vagy akár mindkét oldalra szerelhető

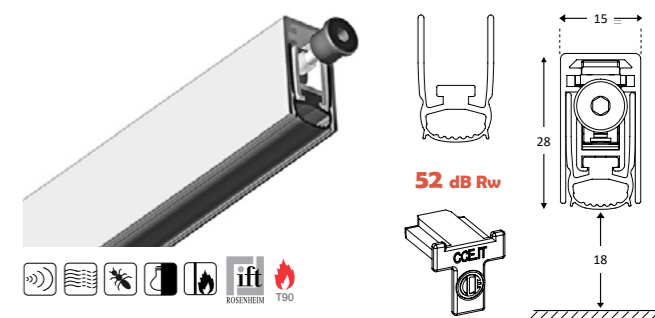

/// készleten

### ASDROMAX bemarható automata küszöb

- fa és fém ajtókhoz
- hossz: 830 mm, 930 mm, 1030 mm és 1130 mm készleten
- a termék hosszából 150 mm vágható vissza
- rögzítése csavarokkal (nem tartozék)
- kioldógomb: csuklós fém kioldó, műanyag sapkával, 3 mm-es imbuszkulccsal, kijebb vagy beljebb állítható
- 200.000 nyitásra tesztelt, tehát erős igénybevételnek is megfelel
- 52 dB hanggátlás
- AIRSTOP kiegészítő: opcionálisan az egyik, vagy akár mindkét oldalra szerelhető

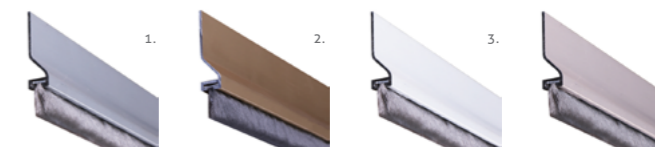
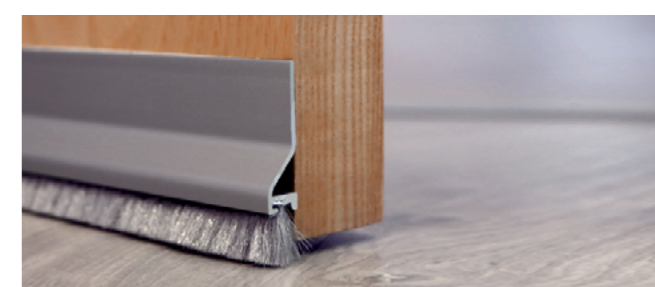

/// készleten

### AJTÓSZIGETELŐ KEFÉK öntapadós

- F 1. F1 ezüst színre eloxált 2. bronz színre eloxált 3. fehér, porszórt 4. inox színű  
A alumínium M 1 m hosszú





Védje meg gyermekei ujjacskáit!

NEW

### FSR 6000 Quick & Outdoor Rolós Ujjvédő

A gyermekek számos veszélynek, kisebb-nagyobb sérülésnek vannak kitéve. Az egyik ilyen a környezetükben használatban lévő ajtók éle. A nyíló-csukódó ajtók becsíphetik a kis ujjakat, ami nagyon fájdalmas tud lenni. Sőt, a pánt felőli oldalon akár tartós károsodást is okozhat, ha az ajtó éle és a tok közé szorútnak az ujjak. Ennek megelőzésére ajánljuk a Planet ujjvédő termékeit, melyek Nyugat-Európa egyes országaiban ma már nem csak széles körben elterjedtek, hanem törvény által előírt kötelező kellékek pl. óvodákban, idősek otthonában, közintézményekben.

**SZÁLLÍTÁSI IDŐ:** Érdeklődjön kollégáinknál!

- > Gyorsan beépíthető rolós ujjvédő.
- > Fából, fémből, műanyagból vagy üvegből készült nyílóajtókhoz.
- > Beltéri és kültéri használatra is alkalmas.
- > A ház (burkolat) helyzete könnyen állítható (az ovális lyukaknak köszönhetően).
- > Kopásálló szintetikus szövet: mosható, nehezen gyullad (B1 tűzállóságú), vízálló, UV álló, OEKO-TEX® STANDARD 100.
- > Egyszerűen bepeppantítható CLIP-ON rendszer.
- > A rögzítő csavarok rejtve maradnak.
- > Tanúsított és felügyelt minőség (MPA).
- > 2 000 000 használatra tesztelve.

video



### KIEMELKEDŐ SVÁJCI MINŐSÉG ELÉRHETŐ ÁRON

A Planet – az ASSA ABLOY tradicionális márkája – több, mint 70 éve fejleszt, gyárt és forgalmaz innovatív automata küszöböket és ujjvédő megoldásokat minden típusú ajtóhoz, ugyanazon márkanév alatt. A legmagasabb minőségi szabványoknak, a fenntartható és jövőorientált gyártási folyamatnak és az innováció folyamatos keresésének köszönhetően a Planet ma világszerte a gyorsan növekvő piacon.

A Lartech-Maestro Kft. a Planet termékeinek teljes választékával áll az Ön rendelkezésére.



NEW

### rendelésre 3-4 hét PLANET KT automata küszöb fa-, fém- és műanyag ajtókhoz

**VÁLTOZATOK** füstgátló és tűzgátló (T-90)

**MÉRET** 13 x 25 mm (szélesség x magasság)

**ZÁRHATÓ RÉS MAGASSÁGA** max 18 mm

**HANGSZIGETELÉS** 48 dB, de opcionálisan 54 dB-es változat is rendelhető

**STANDARD HOSSZ** 335 / 460 / 585 / 710 / 835 / 960 / 1085 / 1210 / 1335 / 1460 mm

**VISSZAVÁGÁSI LEHETŐSÉG** mindegyik méret 125 mm-rel, azaz az eggyel kisebb méretig

vágható vissza (kivéve 335: 115 mm-rel)

**RÖGZÍTÉS** oldalsó rögzítőfüllel, 2 csavarral (Ez az utólagos beszerelést vagy cserét is lehetővé teszi az ajtólap leakasztása nélkül, illetve a 2 csavar biztosabban rögzíti a küszöböt, mint az egy csavar.)

A párhuzamos és csendes leereszkedés jobb működést tesz lehetővé, nem sűrűdik a padlón az utolsó szakaszon. Speciális, hosszabb nyelvű tömítés is rendelhető hozzá egyetlen talajhoz. Akár szilikonmentes alternatíva is rendelhető. A kioldógomb az ajtó pánt felőli éléhez kerül. Kétszárnyú ajtókhoz is használható **7 év gyártói garancia**.



video



NEW

### FSA 8800 pántoldali ujjvédő profil

Ez a hasznos balesetmegelőzési kiegészítő az ajtó és a tok közötti rést takarja el a pánt felőli oldalon, ami sokkal veszélyesebb, mint a másik oldalon, mivel nyitáskor a kiegyenlítő hatás következtében a beszorult ujj az ajtó szélénél súlyosan megsérülhet. Alapvetően egy a pántokat összekötő alumínium csőről van szó, amely speciális megoldásokkal a padlóig és az ajtólap tetejéig is meghosszabbítható.

- > Cső formájú takaróprofil hagyományos, látszó pánttal (pipapánt, táskapánt, lengőajtópánt) szerelt ajtókhoz.
- > Különböző pántméretekhez alkalmazkodva többféle átmérővel kapható: 18-20-22-24 mm.
- > A felhasználási igények maximális lefedése, akár üveгаjtókhoz is használható.
- > Több kivitelben is kapható: ezüstre eloxált alu, inox, festett fekete, elox fekete.
- > Csavar nélküli gyors összeszerelés.
- > Szerszám nélküli eltávolítás.
- > Tűzálló ajtókhoz is tökéletes.
- > Kedvező ár.

**SZÁLLÍTÁSI IDŐ:** Érdeklődjön kollégáinknál!

video

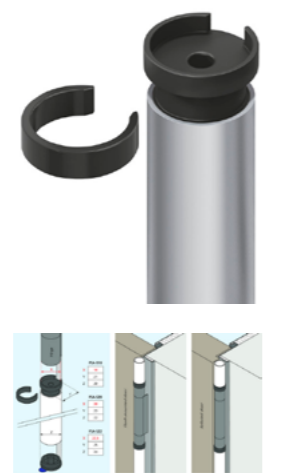

NEW

### rendelésre 3-4 hét PIVOT MODUL kiegészítő modul a PLANET US automata küszöbhez

**ELŐNYÖK:**

- > Opcionális egység a Planet US automata küszöbhez (helytakarékos).
- > Falcs forgóajtó modul, speciális méretekkel.
- > Alul és felül is használható.
- > Csendes működés.
- > Lehetővé teszi keskeny csuklós ajtószárnyak használatát.
- > Könnyen beszerelhető.
- > Hangszigetelő, füst- és tűzgátló, energiatároló.
- > Kiegészíthető egy Pivot Ramp-pal a jobb teljesítmény érdekében.

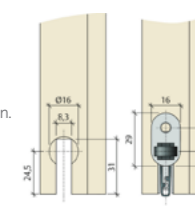

video





## Planet automata küszöbök



/// rendelésre 3-4 hét

### PLANET US keskeny automata küszöb

**MÉRET** 8mm x 30 mm (szélesség x magasság)  
**ZÁRHATÓ RÉS MAGASSÁGA** max 20 mm  
**HANGSZIGETELÉS** akár 48 dB.  
**STANDARD HOSSZ:** 460 / 585 / 710 / 835 / 960 / 1085 / 1210 / 1335 / 1460 / 1585 mm  
 mindegyik maximum 125mm-rel vágható vissza (azaz az előző méretig).  
**RÖGZÍTÉS** oldalsó (esetleges cserénél vagy utólagos beszerelésnél nem kell leemelni az ajtószárnyat, amennyiben a nüt előre ki lett alakítva).  
 Mindössze 8mm széles, mégis teljes értékű automata küszöb főképp vékony ajtóknál, falcos ajtóknál, kétszárnyú ajtók fix szárnyánál (nem kell rúdzárnak való furattal törődni), vagy különleges hőszigetelésű ajtóknál (dupla automata küszöb beépítésével) használható. Egyidejű leereszkedés, nem hagy nyomot a padlón. Egy- és kétszárnyú ajtókhöz egyaránt ajánlott. Automatikus kiegyenlítés oldalra enyhén lejtő padlóknál is.



/// rendelésre 3-4 hét

### PLANET SN automata küszöb tolóajtókhöz

**MÉRET** 22 x 30 mm (szélesség x magasság)  
**ZÁRHATÓ RÉS MAGASSÁGA** min 7mm, max 20 mm  
**HANGSZIGETELÉS** akár 44 dB  
**STANDARD HOSSZ:** 800 / 925 / 1050 / 1175 / 1300 / 1425 / 1550 / 1675 mm  
 mindegyik maximum 125mm-rel vágható vissza (azaz az előző méretig).  
**RÖGZÍTÉS** oldalsó (esetleges cserénél vagy utólagos beszerelésnél nem kell leemelni az ajtószárnyat, amennyiben a nüt előre ki lett alakítva).  
 Egyidejű leereszkedés: nem hagy nyomot a padlón.  
 Végre itt egy automata küszöb, amely a tolóajtók legnagyobb hiányosságán, a hő- és hangszigetelésen javít nagyon sokat. Minimális, szinte nulla erőhatásra (1Nm) kiold és visszahúzódnak az automata küszöb, a tolóajtó csukásával és nyitásával.

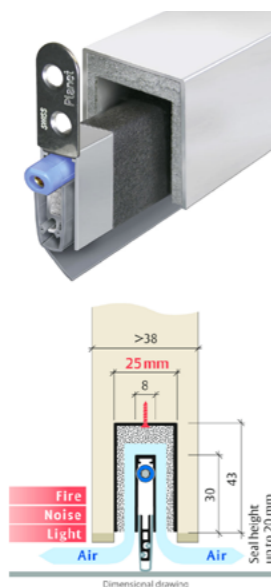
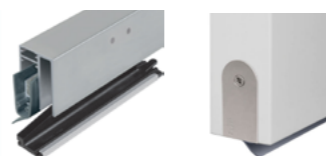

/// rendelésre 3-4 hét

### PLANET MinE automata küszöb szellőztető funkcióval

**MÉRET** 25 x 43 mm (szélesség x magasság)  
**ZÁRHATÓ RÉS MAGASSÁGA** max 20 mm  
**HANGSZIGETELÉS** akár 27 dB  
**STANDARD HOSSZ:** 335 / 460 / 585 / 710 / 835 / 960 / 1085 / 1210 / 1335 / 1460 mm  
 mindegyik maximum 125mm-rel vágható vissza (azaz az előző méretig).  
 Egyidejű leereszkedés, nem hagy nyomot a padlón.  
 Automatikus kiegyenlítés oldalra enyhén lejtő vagy hullámos padlóknál is.  
 Elsősorban fürdőszobába és más nedves vagy szellőzést igénylő helyiségekbe, illetve passzív házakra ajánlott. Úgy biztosítja a szellőzést, hogy közben a hang és a fény nem jut ki a helyiségből, így segít a diszkréció megőrzésében. És mindezt akadálymentesen, átlépendő hagyományos küszöb nélkül.

**ALTÍPUSOK:**  
 - MinE-F/S: falcos ajtókhöz is használható, hatásos szellőztetéssel (200m<sup>3</sup>/h, 3,9 Pa nyomáskülönbség esetén 30m<sup>3</sup>/h), és erős hanggátlással (27dB);  
 - MinE-F/V: falcos ajtókhöz is használható, még erősebb szellőztetéssel (250m<sup>3</sup>/h, 3,2 Pa nyomáskülönbség esetén 40m<sup>3</sup>/h), cserébe kissé gyengébb hanggátlással (23dB)



## Planet automata küszöbök



/// rendelésre 3-4 hét

### PLANET KG automata küszöb üvegajtóhoz (F8 és F10)

**MÉRET** KG-F8: 11,5 x 28+22 mm, KG-F10: 13,5 x 28+22 mm (szélesség x magasság)  
**ZÁRHATÓ RÉS MAGASSÁGA** max 16 mm  
**HANGSZIGETELÉS** akár 48 dB  
**STANDARD HOSSZ:** 459 / 584 / 709 / 834 / 959 / 1084 / 1209 / 1334 / 1459 mm  
 mindegyik maximum 125mm-rel vágható vissza (azaz az előző méretig).  
**RÖGZÍTÉS** ragasztással  
 Egyidejű leereszkedés, nem hagy nyomot a padlón.  
 Automatikus kiegyenlítés oldalra enyhén lejtő padlóknál is.  
 Kifejezetten esztétikus automata küszöb üvegajtókhöz, nem csak nyíló-, hanem akár toló üvegajtókhöz is. Egy- és kétszárnyú üvegajtókhöz egyaránt.  
 KG-F8 - 8mm vastag nyíló üvegajtókhöz / KG-F10 - 10 mm vastag nyíló üvegajtókhöz.  
**TOVÁBBI VARIÁNSOK**  
 KG-A és KG-S: utólagos felszerelés esetén, hasonló műszaki paraméterekkel.  
 Mindegyik változat elérhető tolóajtókhöz, egyenetlen padlóhoz, és tüzzgátló kivitelben is.

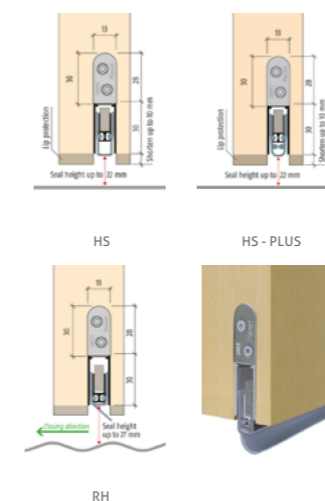

/// rendelésre 3-4 hét

### PLANET HS, RH ÉS HS-PLUS kiemelkedő hanggátlású automata küszöbök

**MÉRET** 13 x 30 mm (szélesség x magasság)  
**ZÁRHATÓ RÉS MAGASSÁGA** HS és HS-plus: max 22mm / RH: 27 mm  
**HANGSZIGETELÉS** HS: akár 48 dB / RH: 44 dB / HS-plus: 55 dB feletti  
**STANDARD HOSSZ:** 335 / 460 / 585 / 710 / 835 / 960 / 1085 / 1210 / 1335 / 1460 mm  
 mindegyik maximum 125mm-rel vágható vissza (azaz az előző méretig).  
**RÖGZÍTÉS** oldalsó (esetleges cserénél vagy utólagos beszerelésnél nem kell leemelni az ajtószárnyat, amennyiben a nüt előre ki lett alakítva).  
 Csendes és egyidejű leereszkedés, nem hagy nyomot a padlón.  
 Egy- és kétszárnyú ajtókhöz egyaránt ajánlott.  
 Automatikus kiegyenlítés oldalra enyhén lejtő padlóknál is.  
 Planet RH: a HS-sel és a HS-plus-szal megegyező mérettel és tulajdonságokkal rendelkezik, azokkal csereszabatos, de kifejezetten egyenetlen talajhoz ajánlott.

Faajtók kiváló hang- és hőszigeteléséhez ajánljuk a HS és RH sorozatot, ha pedig a szokásosnál is fontosabb a teljes hangszigetelés, akkor a HS-plus modelleket ajánljuk, ezekkel optimális esetben akár 55 dB feletti hangszigetelés is elérhető.

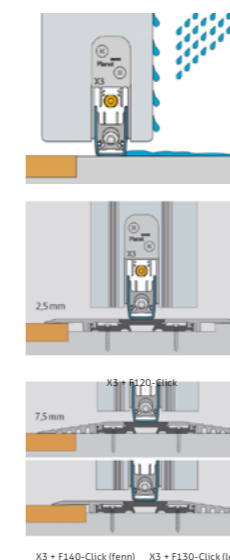

/// rendelésre 3-4 hét

### PLANET X3 víz záró automata küszöb bejárati ajtókhöz és Planet F Click küszöb

**MÉRET** 22 x 30 mm (szélesség x magasság)  
**ZÁRHATÓ RÉS MAGASSÁGA** min. 5 mm, max. 12 mm  
**HANGSZIGETELÉS** akár 52 dB  
**AJTÓVASTAGSÁG** min. 68 mm  
**STANDARD HOSSZ:** 960 / 1085 / 1210 / 1335 / 1460 mm  
 mindegyik maximum 125mm-rel vágható vissza (azaz az előző méretig).  
**RÖGZÍTÉS** oldalsó

Az akadálymentes bejárati ajtókhöz és teraszajtókhöz kifejlesztett automata küszöb tökéletes védelmet biztosít az ajtóra verődő eső ellen. Három irányban: lefelé, jobbra és balra egyaránt lezárja a víz útját, vízelvezető csatorna nélkül. Egyenemű és egyenes padlóburkolat esetén alsó profil nélkül is 100%-ig működőképes, ennek hiányában hézagszáró vagy burkolatváltó profil alkalmazása szükséges, ehhez javasoljuk az F Click termékét.



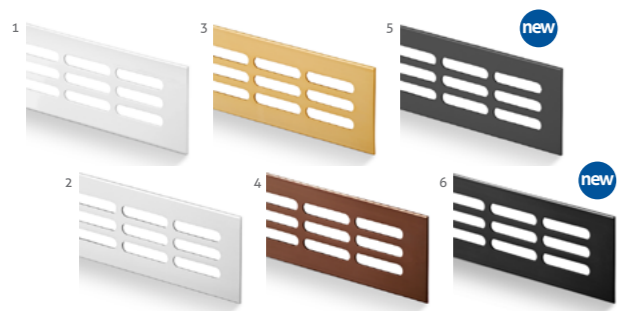

/// készleten  
**SZELLŐZŐRÁCSOK**

F fehér porszórt / alu F1 - ezüst színre eloxált / alu F3 - arany színre eloxált / alu F4 - bronz színre eloxált / 5. antracit / 6. fekete A alumínium M Több méretben kaphatók, részletek az árlístában.



/// készleten  
**FELIRATOK, PIKTOGRAMOK**

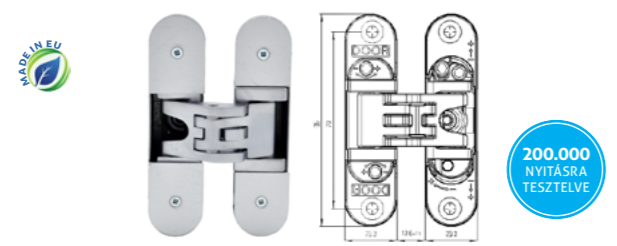

/// készleten  
**K6200 rejtett ajtópánt**

Stabil zamaköntvény pánt, univerzális, tehát egyaránt jó jobbos és balos ajtóhoz is. Teherbírás: 2 db pánt - 45kg, ill. 3 db pánt - 60 kg (maximum 900 mm ajtólap szélesség és 2100 mm ajtólap magasság esetén) Beállítás: csavarok segítségével 3 irányban állítható, mélység, magasság és oldalirány Újdonság: a takarólemezek csavarral, 100% stabilan rögzíthetők.



/// készleten  
**AJTÓPÁNTSAPKÁK** sima, díszes

F 1-2. fehér, lakkozott réz, fényes króm, matt króm, patinás, antik (csak sima), súrolt bronz, antracit, fekete 3. alu F1, alu F4, fehér, fekete A 1-2. réz 3. alumínium M belső átmérő: 1-2. 15 mm illetve 16 mm 3. 16 mm



/// rendelésre 4-5 nap  
**PIKTOGRAMOK**

F szálcsiszolt A rozsdamentes acél M 75 mm



/// készleten  
**AJTÓSZÁMOK, HÁZSZÁMOK, BETŰK**

F 1. lakkozott réz 2. szálcsiszolt acél A 1. réz 2. rozsdamentes acél M 1. 35x55 mm, 45x75, 0-9-ig 2. magasság: 120 mm, 0-9-ig és a-d-ig



/// 4. rendelésre 4-5 nap

**AJTÓPÁNTSAPKÁK** szögletes

F 4. fényes króm, matt króm, nikkal perla, titán, fekete A réz vagy zamak M belső átmérő: 15 mm



/// készleten  
**PINOCCHIO FÉLKILINCS**

F lakkozott réz, fényes króm, szálcsiszolt króm, súrolt bronz A réz M A=59 mm B=67 mm C=25 mm - 6x6 mm tengellyel, 6 > 7mm bővítő hüvellyel szállítjuk

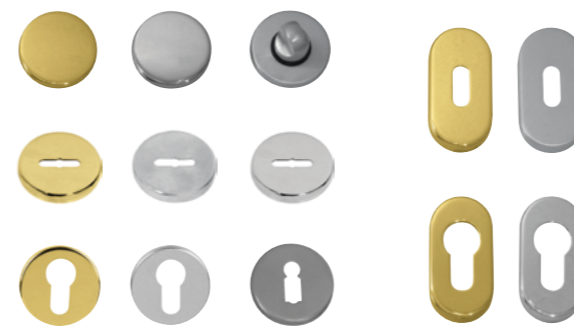

/// készleten  
**ROZETTÁK** kör / ovális / blind / OB / PZ / BB / WC

F többféle A réz, rozsdamentes acél, alumínium



/// rendelésre 7-10 nap  
**QUERCA**

F 1. matt króm / 2. fényes króm / 3. fényes arany / 4. szatén arany / 5. PVD matt vörösréz / 6. matt fekete / 7. matt fehér / 8. grafit A zamak M A=57x57 mm ROZ=52x52x7 mm Megvásárolható darabként vagy párban, alsó rozettával vagy anélkül. A gomb pár változatai: fix-fix, fix-forgó, forgó-forgó.



/// készleten  
**PINOCCHIO T-KILINCS**

F lakkozott réz, fényes króm, szálcsiszolt króm, súrolt bronz A réz M A= 98 mm B=67 mm C=25 mm - 6x6 mm tengellyel, 6 > 7mm bővítő hüvellyel szállítjuk



/// készleten  
**GOMBOK** fix és forgó

F lakkozott réz, szatén réz, fényes króm, szálcsiszolt króm, súrolt bronz, antik, szatén nikkal, patinás, fekete A réz M D=50 mm



/// rendelésre 7-10 nap  
**CRYSTAL 5S** gomb, forgó / **QUINCE** gomb, fix vagy forgó

F 1. lakkozott réz, 2. fényes króm, 3. fekete, 4. fényes króm és fekete kristály A 1-3. réz és kristályüveg, 4. zamak és kristályüveg M 1-3. D (gomb)=58 mm, ROZ=52x5 mm, 4. 60x60 mm, ROZ=52x52x7 mm

# KIEGÉSZÍTŐK



/// készleten /// 10. rendelésre 4-5 nap

## AJTÓÜTKÖZŐK

1. AJTÓÜTKÖZŐ félhold, réz, fényes króm, matt króm, súrolt bronz, szatén nikkel (inox) 2. U.F.O. inox, nem rögzíthető, 91x35mm 3. IGLOO INOX 4. GOMBA NAGY inox, 30x40mm  
5. GOMBA KICSI inox, 25x25mm 6. FALI szatén nikkel, 28x70mm 7. FALI inox, 26x77mm 8. SZÖGLETES AJTÓÜTKÖZŐ inox, kicsi: 22x30mm, nagyobb: 28x44mm  
9. GOMBA MINI AJTÓÜTKÖZŐ D=19mm 10. SZÖGLETES AJTÓÜTKÖZŐK zamak, 20x32mm, fényes króm, matt króm, nikkel perla, titán, fekete 11. AJTÓKITÁMASZTÓ taposós, szatén nikkel, 127mm



/// rendelésre 7-10 nap

## AJTÓÜTKÖZŐK

1. AJTÓÜTKÖZŐ FÉLHOLD F PVD fényes arany, szatén arany, PVD matt vörösréz, matt fekete A zamak M Ø 47mm  
2. AJTÓÜTKÖZŐ GOMBA F matt fehér, PVD fényes arany, matt fekete A inox M 30x40mm  
3. AJTÓÜTKÖZŐ GOMBA padlóra és falra is szerelhető F matt króm, fényes króm, fényes arany, PVD fényes arany, szatén arany, PVD matt vörösréz, matt fekete A zamak M 35x43mm  
4. RUGÓS AJTÓÜTKÖZŐ F fekete M Ø50 mm, magasság: 50 mm



## BEMUTATÓTÁBLÁK, MINTAÁLLVÁNYOK

1. MAESTRO kétoldalas mintaállvány 2. GRIFFWERK kétoldalas mintaállvány 3. MANDELLI kétoldalas mintaállvány 4. LINEA CALÍ kétoldalas mintaállvány 5. TUPAI kétoldalas mintaállvány  
6. DND kétoldalas mintaállvány 7. TUPAI asztali mintatábla

## TÁRGYMUTATÓ

Acapulco _____ 79	Dynamic dnd _____ 65	Luxury dnd _____ 60	Scrigno tolóajtó-vasalatok _____ 126
Ajtóhúzó _____ 119	Easy Pivot _____ 143	Madeira súrolt bronz _____ 86	Secret ajtóhúzó _____ 120
Ajtóütközők _____ 154	Eclipse rejtett ajtópántok _____ 115	Madeira fekete _____ 96	Serrano DDF _____ 95
Ala _____ 77	Egeria _____ 18	Magnifico _____ 127	Seven Mandelli _____ 72
Alfa _____ 14	Eleonora _____ 62	Magnus _____ 136	Shape _____ 8
Alicante Tupai _____ 87	Eliptica 5S/5SQ Tupai _____ 39	Malaga _____ 85	Sigma _____ 15
Alora _____ 23	Ellipse dnd _____ 55	Mandelli termékek _____ 66	Sofia _____ 86
Alt Wien _____ 82	Emelő-toló Thema _____ 140	Mantova _____ 105	Sonia 5SQ Tupai _____ 37
Amira _____ 12	Emelő-toló Cubic/Asti _____ 140	Marco _____ 85	Speed _____ 13
Angel 5S Tupai _____ 44	Enter _____ 103	Marika _____ 86	Spirit Mesh _____ 91
Anik dnd _____ 50	Epoca _____ 90	Marion 2 _____ 8	Square 5SQ Tupai _____ 40
Antibakteriális kilincsek _____ 24	Ergon Living _____ 145	Maser _____ 95	Square 5SQ Privé Tupai _____ 43
Arco Pro _____ 10	Esa dnd _____ 58	Mathilde _____ 84	Square-Cubo Tupai _____ 103
Areté 02 dnd _____ 58	Filo tolóajtókagyló _____ 142	Memphis Tupai _____ 42	Square laprozettás _____ 13
Aria _____ 90	Filo44 tapéaaajtó _____ 131	Memphis Privé Tupai _____ 42	Stefania _____ 83
Aries Mandelli _____ 67	Flake _____ 5	Metro _____ 11	Stella _____ 23
Arno _____ 104	Flora _____ 89	Michelle _____ 87	Sulla _____ 21
Arizona ajtóhúzó _____ 121	Florida Basic _____ 16	Mistral _____ 106	Swarovski termékek _____ 92
Astrid Mandelli _____ 67	FSB termékek _____ 26	MM80 Mandelli _____ 71	Sydney Basic _____ 17
Automata küszöbök _____ 146	Galaxy antracit-króm _____ 13	Molinia _____ 22	Számok _____ 152
Avus ONE _____ 30	Galaxy réz, m.króm, inox, alu _____ 79	Nela 5S Tupai _____ 43	Szellőzőrácsok _____ 152
Axis Zincral _____ 76	Gamma _____ 15	Nerina _____ 85	Tasha _____ 88
Battente50 tapéaaajtó _____ 131	Genova _____ 96	Nina _____ 23	Téglalaprozettás kilincsek _____ 45
Basic kilincsek _____ 16	Ginkgo dnd _____ 59	Norma Mandelli _____ 73	Texas _____ 13
Bemutatótáblák _____ 154	Ginkgo Biloba dnd _____ 59	Nuria Mandelli _____ 72	Thema 5S/5SQ Tupai _____ 36
Beta _____ 14	Gino Pro _____ 10	Openbox _____ 127	Thema laprozettás _____ 12
Bilbao Mandelli _____ 69	Giro Zincral _____ 77	Onda _____ 6	Thema Pro _____ 12
Biztonsági rozetták _____ 109	Glamor _____ 89	Opera _____ 91	Thema Pro Object _____ 99
Blend dnd _____ 54	Golf _____ 78	Opera bejárati _____ 107	Tiga 5SQ Tupai _____ 41
Brava _____ 9	Gomb 589 Tupai _____ 44	Oregon _____ 11	Tilia _____ 21
Brisa _____ 21	Gombok, inox _____ 101	Origami _____ 6	Timeless dnd _____ 61
Bukó-toló Thema/Cubic _____ 140	Gombok, réz _____ 153	Palma dnd _____ 55	Tolóajtókagylók üveghez _____ 125
Calin Mandelli _____ 69	Griffwerk termékek _____ 28	Panama _____ 11	Tolóajtókagylók _____ 142
Camelia _____ 85	Harmonikaajtó-kagyló _____ 141	Pántsapkák _____ 152	Tolóajtó-v. 400-as _____ 133
Carat Tupai _____ 43	Harmonikaajtó-vasalat _____ 140	Piktogramok _____ 152	Tolóajtó-v. 500-as _____ 134
Carmen 5SQ Tupai _____ 41	Heidi _____ 89	Pinocchio _____ 153	Tolóajtó-v. 600-as _____ 138
Carmen Light _____ 13	Ibiza Basic _____ 16	Planeo tolóajtó-vasalatok _____ 125	Tolóajtó-v. 1401I, 1402PI _____ 140
Castello _____ 81	Ico _____ 5	Planet automata küszöbök _____ 149	Tolóajtó-v. 1760 _____ 139
Chicane Mandelli _____ 119	Idrozero automata küszöb _____ 147	Planet ujjvédő profilok _____ 148	Tolóajtó-v. MAGNUS _____ 136
Chop dnd _____ 57	Iki dnd _____ 58	Pod dnd _____ 61	Tolóajtózár-készlet _____ 141
Christie _____ 101	Image Pro _____ 11	Polaris 2XT AGB _____ 110	Tolosa _____ 84
Chrono Mandelli _____ 68	Imperata _____ 19	Popular 5SQ Tupai _____ 44	Touch AGB _____ 112
Cinto 5SQ Tupai _____ 40	Infinito dnd _____ 53	Porto _____ 78	Touch Zincral _____ 77
Compack Living _____ 144	Intake dnd _____ 60	PP33 Mandelli _____ 70	Tricks tolóajtó-vasalat _____ 132
Cool _____ 78	Interna dnd _____ 65	Prisma _____ 8	Trio Zincral _____ 77
Corsa _____ 9	Isabella dnd _____ 62	Punto _____ 7	Tupai termékek _____ 34
Coupé Mandelli _____ 70	Isi Mandelli _____ 70	Pura _____ 8	Tupai Texture _____ 46
Crisalide _____ 49	Italia _____ 9	Puristo 5 üvegajtózár és pánt _____ 122	Twee Mandelli _____ 67
Crystal 5S Tupai _____ 153	Jasmina _____ 20	Quattro 02 Z dnd _____ 57	Twist Zincral _____ 76
Cubic _____ 11	Jet _____ 77	Querca _____ 153	Universal _____ 102
Cypresia _____ 19	Joy 02 dnd _____ 57	Quince _____ 153	Ursula _____ 100
Daisy _____ 90	Junior 5SQ Tupai _____ 44	R8 ONE _____ 31	Utrica _____ 85
Dalia _____ 22	„K” Mandelli _____ 66	Raflesia _____ 22	Üvegajtó zár 17000 / 19000 _____ 123
Daniela Basic _____ 17	K6200 _____ 152	Raso90 AGB _____ 116	Valentina kov. vas _____ 99
Daniela Eco 2 _____ 10	Kerria _____ 18	Reflex _____ 91	Valentina réz és patinás _____ 81
Dara 5S/5SQ Tupai _____ 38	Kiri Mandelli _____ 71	Rejtett ajtópántok AGB _____ 111	Vertical dnd _____ 65
Davidia _____ 19	Lario Mandelli _____ 71	Revolta pivot pántok _____ 118	Vesta Basic _____ 16
Delta _____ 15	Laura _____ 12	Revolution XT AGB _____ 110	Viper _____ 10
Detazia _____ 18	Leva dnd _____ 51	Rio 2 _____ 104	Vision Zincral _____ 76
Detroit _____ 78	Levante dnd _____ 51	Riviera _____ 85	Viva _____ 10
Diana patinás _____ 84	Light Basic _____ 17	Rondine Mandelli _____ 73	viva! dnd _____ 63
Digitális kitekintő _____ 109	Lila _____ 20	Rondo Pro Object _____ 100	Voyage Tupai _____ 42
Diva _____ 10	Living _____ 76	Rozetták _____ 153	Wave AGB _____ 114
dnd termékek _____ 48	Lord Mandelli _____ 73	Rusztikus tolóajtó-vas. 1403 _____ 96	Wien _____ 86
Doria Mandelli _____ 69	Luce/Luce P dnd _____ 56	Salvo Tupai _____ 106	Zante Mandelli _____ 72
Drop dnd _____ 61	Lucia (Thema) _____ 32	Savanna _____ 101	Zeppelin dnd _____ 63
Due dnd _____ 52	Lucrezia dnd _____ 62	Savanna bejárati _____ 106	Zeta _____ 15
Dune dnd _____ 49	Lunaria _____ 20	Scrigno tapéaaajtók _____ 130	Zsaluvasalatok _____ 97

MI SZÍVESEN SEGÍTÜNK!

**ONLINE  
KATALÓGUS**

